

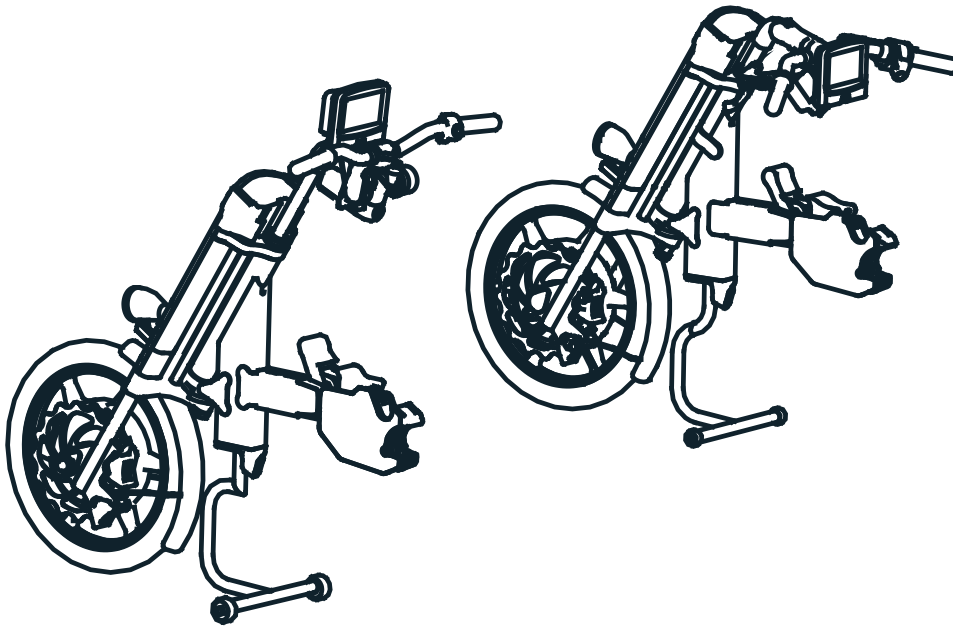

Infinity Brukarmanual



2022-11
Rev3
Originalmanual



The undersigned, representing the following manufacturer

Decon Wheel AB
Org.No. 556618-9006
Södra Ekeryd 119, 314 91 Hyltebruk
Sweden

hereby declares that the product

Infinity

with the basic UDI-DI 735001014INFBE

and the following references

INF001
INF003
INF004
INF005

is in conformity with the Medical Device Regulation (MDR) 2017/745 as a class I medical device based on Annex VIII.

Intended purpose: The device is an electric drive unit for manual wheelchairs with the intention to provide mobility and flexibility to persons who are unable to walk or have restrictions on walking. The device is intended for outdoor use.

This EU declaration of conformity is issued according to Annex IV in MDR and under sole responsibility of the manufacturer.

Hyltebruk, 2022-05-30

A handwritten signature in blue ink, appearing to read 'Benny Andersson'.

Benny Andersson
COO

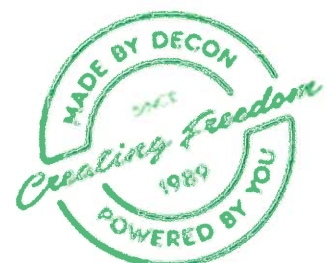

Innehåll

Säkerhet	4
Allmänna föreskrifter	4
Manualer för synskadade	4
Ändamål och avsedd användning	4
Inte avsedd användning	4
Symboler	5
Varningar	6
Märkning	11
Garanti	12
Information om produktsäkerhet och återkallande	12
Produktbeskrivning	13
Tekniska data	13
Omfattning av leveransen	14
Översikt Infinity	15
Översikt Infinity Tetra	16
System för hopkoppling med rullstol	17
Drivsystem	17
Manöversystem Infinity	17
Manöversystem Infinity Tetra	17
Bromssystem Infinity	17
Bromssystem Infinity Tetra	18
Belysning	18
Display	19
Menystruktur	19
PIN-kod (Valbart)	20
Hemmameny	21
Körprofil (A)	22
Indikator för energiflödet (B)	22
Hastighetsmätare (C)	22
Inställningar (D)	23
Personlig körprofil	23
Inställningar enhet	24
Info om enheten	25
Mekaniska inställningar Infinity	27
Att ställa in styre och styrstam på Infinity	27
Mekaniska inställningar Infinity Tetra	28
Att ställa in styre och styrstam på Infinity Tetra	28
Att använda Infinity och Infinity Tetra	29
Att koppla Infinity till din rullstol	29
Att koppla Infinity Tetra till din rullstol	31
Att ta loss samt sätta dit adapterbalken	33
Att köra Infinity	34
Parkeringsbroms Infinity	34
Att köra Infinity Tetra	35
Parkeringsbroms Infinity Tetra	35
Förflytta Infinity kopplad till rullstol	36
Transport av Infinity	36
Batteri och laddare	39
Skötsel	41
Rengöring	41
Korrosion	41
Underhåll brukare	42
Reparationer	43
Felsökning	44
Felbeskrivningar	44
Felkoder	45

Säkerhet

Allmänna föreskrifter

Brukarmanualen gäller för Infinity.

Brukarmanualen är skriven för användare av Infinity och personer som på något sätt är behjälpliga för att brukaren ska få så bra nytta av Infinity som möjligt.

Läs brukarmanualen och gör dig väl känd med Infinity innan du använder den.

Manualer för synskadade

Kontakta din lokala återförsäljare om du har svårt att läsa den här brukarmanualen. Din lokala återförsäljare kan leverera en digital kopia av den här handboken. Detta gör det möjligt att förstora handboken eller läsa högt från din uppläsningssprogramvara.

Ändamål och avsedd användning

Infinity är ett elektriskt drivaggregat vars avsedda användning är att ge personer från tolv år och uppåt, som har en funktionsnedsättning, och som kan använda en manuell rullstol, kraftassistans och ökad mobilitet när dessa använder sin manuella rullstol. Personens vikt får inte överstiga det som uppges i tekniska specifikationen i denna manual.

Förutsättningarna för att kunna använda produkten är att personen i fråga har åtminstone en arm med tillräcklig styrka för att kunna använda reglagen på produkten. Vidare är tillräcklig kognition och motorik en nödvändighet för att personen ska kunna framföra produkten på ett säkert sätt. Bedömningen av personens förmåga utförs av Decon eller av Decon utsedd representant såsom hjälpmedelscentraler och återförsäljare.

Produkten kan användas både inomhus och utomhus med vikt på utomhus. Användning i utomhusmiljöer är främst på asfalterat underlag såsom vägar och cykelbanor samt grusvägar. Användning i inomhusmiljöer är främst större offentliga lokaler såsom bibliotek, matvaruaffär, galleria, sjukhus och andra liknande miljöer.

Information om vilka rullstolsmodeller Infinity kan monteras på återfinns på Decons hemsida, www.decon.se

Inte avsedd användning

All användning som inte svarar mot beskrivningen i den här brukarmanualen. Detta inkluderar även den tekniska specifikationen, dvs maximal brukarvikt, maximal backtagningsförmåga etc.

Symboler



VARNING!

Risk för allvarliga personskador eller dödsfall.

En operation som, om den inte utförs korrekt, kan leda till skador på operatören eller andra personer.



FÖRSIKTIGHET!

Risk för materiella skador.

En operation som, om den inte utförs korrekt, kan leda till materiella skador.



INFO

Extra viktig eller förklarande information.

Symbolerna som används på etiketterna förklaras nedan:



Beakta bruksanvisningen!



Maximal brukarvikt: 125kg



Maximal hastighet: 15km/h



Medicinteknisk produkt



Serienummer



Uppgift om tillverkningsdatum



Produkttillverkarens namn och adress



Artikelnummer



Sorteras som elektronikavfall

Varningar

Innan du använder Infinity första gången



WARNING!

Brukaren ska ha läst igenom och förstått manualen och ha förståelse för de olika reglagen och användargränssnitten som Infinity är utrustad med.



WARNING!

Innan du använder Infinity ska du bedöma din kompetens och avgöra om du behöver en assistent.

För att avgöra behovet av en assistent, begär även ett expertutlåtande för referens.

Om din bedömning bygger enbart på din egen uppfattning kan du eller människor i din omgivning skadas.



WARNING!

Träna på att köra på jämt underlag i säker miljö tillsammans med en assistent, till dess att du känner dig säker på hur Infinity fungerar.

Om du kör på allmän väg trots att du inte är säker på hur Infinity ska användas kan du eller andra människor runt omkring dig skadas.



WARNING!

Placera inte dina fingrar eller händer under låshandtaget när detta fälls ned. Om du gör det kan du klämma fingret/fingrarna eller hela handen.



WARNING!

Placera inte dina fingrar eller händer på rotationslåset när du svänger styret. Om du gör det kan du klämma fingret/fingrarna eller hela handen mellan rotationslåset och rören.



WARNING!

Var försiktig så att du inte klämmer fingret när du sätter i eller tar ut batteriet.



WARNING!

Var försiktig när du kopplar på Infinity till rullstolen och lyfter länkhjulen från marken.

Fötterna kan då komma i kläm mellan fotbågen/fotstödet på rullstolen och Infinity.

Fötter och tår kan då skadas.



WARNING!

Det är ytterst viktigt att samtliga skruvar dras åt korrekt efter inställningen.

Körning



VARNING!

Gör inte kraftiga svängar i hög fart. Det är risk att Infinity och rullstolen välter.



VARNING!

Vid körning i kraftigt utförslut kan hastigheten och bromssträckan överstiga det som anges i EN12184:2014 Tabel 1 och Tabel 2 samt i den tekniska specifikationen.



VARNING!

Vid körning i kraftigt utförslut kan det vara nödvändigt att begränsa hastigheten med hjälp av bromsarna. Motorbromsen hjälper endast till en viss del.



VARNING!

Kör inte Infinity med tunga väskor eller annan packning hängande över rullstolens ryggstöd. Placera heller inga tunga föremål i förvaringsfacket. Rullstolen kan lätt tippa bakåt i uppförslut, vilket kan leda till att du eller andra människor runt omkring dig skadas.



VARNING!

Kör aldrig Infinity utan att du sitter i rullstolen.



VARNING!

Kör aldrig Infinity med fler än en person i rullstolen. Infinity kan sluta fungera eller de som sitter i rullstolen kan skadas.



VARNING!

Kontrollera återstående batterikapacitet innan du korsar en gata eller väg. Om den återstående batterikapaciteten är låg kan Infinity stanna.



VARNING!

Var försiktig när du använder Infinity så att du inte fastnar med händerna i rullstolens eller Infinitys ekrar, bromsskiva etc.



INFO

Använd parkeringsbromsen när du stannat vid till exempel trafikljus eller ett övergångsställe.



INFO

Infinity är utrustad med återgenererande motorbroms som aktiveras när gasreglaget släpps. För maximal räckvidd planera körningen så att denna används i så stor utsträckning som möjligt, tex släpp gasen i god tid innan en korsning.

Väglag



VARNING!

Kör inte med Infinity utomhus vid kraftigt regn eller snöoväder. Förare av andra fordon kan ha svårt att se dig. Om det börjar regna eller snöa när du är utomhus, se till att förflytta dig inomhus så snabbt som möjligt.



VARNING!

Kör inte Infinity på isigt underlag. Det är risk att du inte kan stanna Infinity.



VARNING!

Kör inte i områden med djup snö eller vattensamlingar. Det är risk att du förlorar kontrollen. Om du inte kan komma runt området se till att du har en assistent med dig. Om du kör Infinity i djupt vatten och vatten tränger in i drivenheten kan Infinity stanna.

Tåg och buss



VARNING!

När du ska åka tåg, ha alltid en assistent med dig. Stanna på perrongen så att du har ansiktet mot spåren och aktivera parkeringsbromsen på Infinity och rullstolens bromsar. Vissa perronger lutar svagt mot spåren.



VARNING!

När du ska köra ombord på eller köra av en buss eller ett tåg, ha alltid en assistent med dig.

Körning i backar



VARNING!

Tyngdpunkten för Infinity hopkopplad med en rullstol blir annorlunda än du är van vid. Därför måste du vara extra försiktig när du kör i backar. Använd inte Infinity i backar med kraftigare lutning än 8 grader (14 %). Infinity och rullstolen kan välta, inte ta sig fram eller så kan bromsförmågan inte vara tillräcklig. Första gången du kör upp- eller nedför en backe bör du ha en assistent med dig.

Järnvägsövergångar



VARNING!

Undvik om möjligt järnvägsövergångar.

Om du inte har någon annan möjlighet än att korsar järnvägen, se till att ha en assistent med dig. Stanna alltid före järnvägsövergången och se åt både höger och vänster.

När du korsar järnvägen, se till att köra i så rät vinkel mot järnvägsspåren som möjligt.

Om du kör diagonalt kan Infinitys eller rullstolens hjul fastna i järnvägsspåren. Kör inte nära kanten av järnvägsövergången. Hjulen kan hamna utanför järnvägsövergången.



VARNING!

Kontrollera återstående batterikapacitet innan du korsar en järnväg. Om den återstående batterikapaciteten är låg kan Infinity stanna.

Förvaring och transport



VARNING!

Förvara inte Infinity där den kan bli blöt av regn eller på platser med hög luftfuktighet.



VARNING!

Undvik förvaring i direkt solljus eller på platser där temperaturen kan bli hög.



VARNING!

Infinity får aldrig transporteras hopkopplad med rullstolen. I fordon där rullstolen används som säte ska Infinity kopplas bort från stolen och placeras i bagageutrymme eller likvärdigt och lastsäkras.



VARNING!

Använd spännband för att säkerställa att Infinity kan transporteras säkert.



VARNING!

Var försiktig så att du inte klämmer fingret när du sätter i eller tar ut batteriet.



VARNING!

Förvara alltid det frånkopplade batteriet med skyddslocket på. Exponerade kontakter kan orsaka kortslutning och leda till brand eller göra att batteriet spricker.

! FÖRSIKTIGHET!

Placera Infinity så att inga delar skadas under transporten.

Rengöring

! FÖRSIKTIGHET!

Spola aldrig Infinity med vattenslang, högtryckstvätt. Använd inte ångtvätt för att tvätta rent Infinity. De elektroniska enheterna kan ta skada vilket kan leda till allvarliga funktionsstörningar.

! FÖRSIKTIGHET!

Rengör inte med lösningsmedel som bensin eller thinner. Detta kan skada lack och plastdetaljer på Infinity.



INFO

Infinity desinficeras lämpligen genom att använda en trasa med alkohol.

Allmän användning



VARNING!

Vidrör inte powermodulen längst ned på framdelen, drivhjulet, bromsskivan eller bromsoken när Infinity används eller efter användning. Under och efter användning kan de vara mycket varma. Om Infinity befinner sig nära en värmekälla kan drivmotorn bli mycket varm.

Lämna eller förvara aldrig Infinity så att denna utsätts för direkt solljus. Samtliga metallytor på produkten kan då bli mycket varma. För hög temperatur kan också orsaka felfunktion av batteriet eller påskynda nedbrytandet av batteriet.



VARNING!

Det är ytterst viktigt att samtliga skruvar dras åt korrekt efter inställningen.



VARNING!

Försäkra dig om att adapterbalken är rätt fixerad till adapterplattorna.

**VARNING!**

Använd inte Infinity nära enheter som alstrar starka radiovågor. Om Infinity befinner sig nära en radiovågskälla och börjar fungera onormalt, stäng omedelbart av strömmen, och förflytta dig snabbt från den aktuella platsen, med hjälp från din assistent eller genom att själv rulla Infinity kopplad till rullstolen därifrån med handkraft.

De svaga elektromagnetiska vågor som Infinity avger kan påverka andra elektroniska enheter, till exempel automatiska dörrar och stöldskyddssystem av den typ som används i butiker. I detta fall, stäng av strömmen och manövrera Infinity kopplad till rullstolen med hjälp av en assistent eller kör den för hand.

**INFO**

Adapterkit beställs separat.

Avfallshantering

När Infinity har tjänat ut och ska skrotas kontakter du de lokala myndigheterna för att få information om återvinning och följer deras instruktioner.

Alternativt kan du kontakta din återförsäljare för återvinning av din förbrukade Infinity med tillhörande batteri.

Märkning**Typskyltar**

Typskyltarna är placerade på styrstammen.

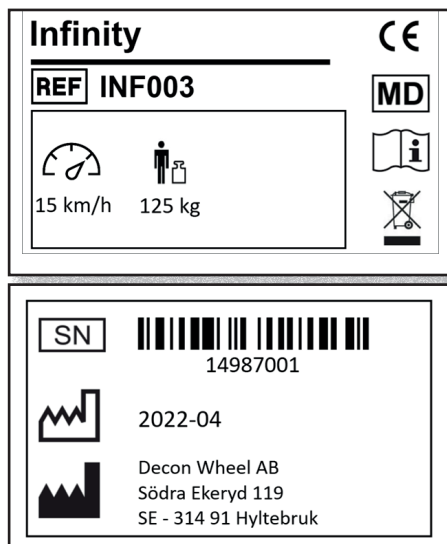
**Återanvändning**

När Infinity ska överlätas till ny användare, måste även alla tekniska underlag överlämnas. Produkten måste rengöras av fackman, desinficeras samt genomgå service.

Garanti

Garantitiden för Infinity är 2 (två) år från inköpsdatum.

Om det finns ett material- eller tillverkningsfel på ditt exemplar av Infinity under denna garantiperiod kommer de defekta delarna bytas ut eller repareras utan kostnad. Garantin täcker drivenheten och laddaren. Förbrukningsdelar såsom batterier, däck och slang är undantagna från denna garanti.

Denna garanti täcker inte fel orsakade antingen av avsiktlig felanvändning från användarens sida eller vårdslös användning, till exempel fel som orsakas av annan användning än den som anges i denna bruksanvisning. Denna garanti täcker heller inte fel som uppstått till följd av modifiering av enheten eller kontinuerlig användning under andra förhållanden än de specificerade förhållandena till exempel överskriden maxvikt etc.

Repor, mattning och smuts på ytan av produkten till följd av normal användning omfattas inte av garantin.

Om garantireparationer är nödvändiga, kontakta återförsäljaren där du köpte enheten.

Förväntad livslängd på den kompletta produkten är (ej slitagedelar) 5 år från försäljningsdatumet.

Information om produktsäkerhet och återkallande

Kontakta den återförsäljare där enheten köptes eller tillverkaren av Infinity för information om produktsäkerhet och eventuella återkallanden.

Produktbeskrivning

Tekniska data

Motor		Borstlös PM motor 500W
Batterityp		Li-Ion 48V, 10Ah (480 Wh)
Totalmått Infinity exkl. rullstol (BxLxH)		580x900x820mm ^{4) 5)}
Totalvikt Infinity inkl. batteri		24kg
Hjuldimension		16"
Däckdimension		16x2,125"
Luftryck i däck		2 bar
Hastighet		0-15 km/h ¹⁾
Max körsträcka från fulladdade batterier		45km ²⁾
Max brukarvikt		125 kg
Max backtagningsförmåga		8 grader ³⁾
CE-märkning		Enligt EU-förordning 2017/745 (MDR)
Batteriladdare		100-240 V AC, 50/60Hz
Laddtid		Normal uppladdning ca 3-4 timmar
Driftförhållanden	miljö	Inne- och ute-
	temperatur	-15°C till 40°C
	luftfuktighet	Ingen kondens
Klassning rullstol (SS-EN 12184:2014)		Klass B
Minsta korridorbredd som Infinity kan användas i		Varierar beroende på vilken rullstol Infinity är kopplad till.
Maximal höjd på trottoarer som kan passeras		50 mm
Statisk stabilitet (ISO 7176-15, Annex A)		Klass B i samtliga positioner (fram, bak, sida), d.v.s. minst 9 graders lutning eller högre.
Dynamisk stabilitet uppför (ISO 7176-15, Annex A)		Klass B, minst 6 graders lutning
Hindertagning (ISO 7176-15, Annex A)		Klass B, 50 mm
Maximal hastighet framåt (ISO 7176-15, Annex A)		5-15 km/h
Bromssträcka från maximal hastighet (ISO 7176-15, Annex A)		0,8-4,5 m
Minsta vändradie (ISO 7176-15, Annex A)		Varierar beroende på vilken rullstol Infinity är kopplad till. Cirka 2,4 m med en stol med sittbredd 42 cm.

1. Kan anpassas så att den uppfyller gällande lagar och regler

2. Körstil, underlag samt brukarvikt påverkar den maximala körsträckan

3. Maximal backtagningsförmåga beror på stolens balansering samt underlag.

4. De rekommenderade måtten enligt EN12184:2014 A1.1 för Klass B rullstolar överskrids när Infinity är kopplad mot en rullstol.

5. De rekommenderade måtten för rullstolar enligt PRM-TSI Annex M överskrids när Infinity är kopplad mot en rullstol.

Omfattning av leveransen

I leveransen av Infinity ingår följande:

- A Infinity
- B Laddare inkl. kablage
- C Brukarmanual
- D Adapter för laddning

Adapterkit



INFO

Adapterkit beställs separat.

För att koppla Infinity till en rullstol krävs ett adapterkit. Adapterkitet ska monteras av en utbildad tekniker.

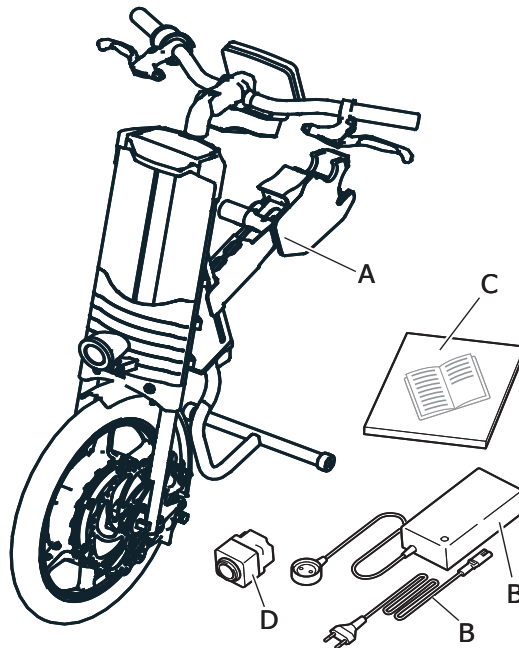

Översikt Infinity

Infinity består i huvudsak av två delar. En framdel för manövrering och drivning och en mellandel för sammankoppling med rullstolen.

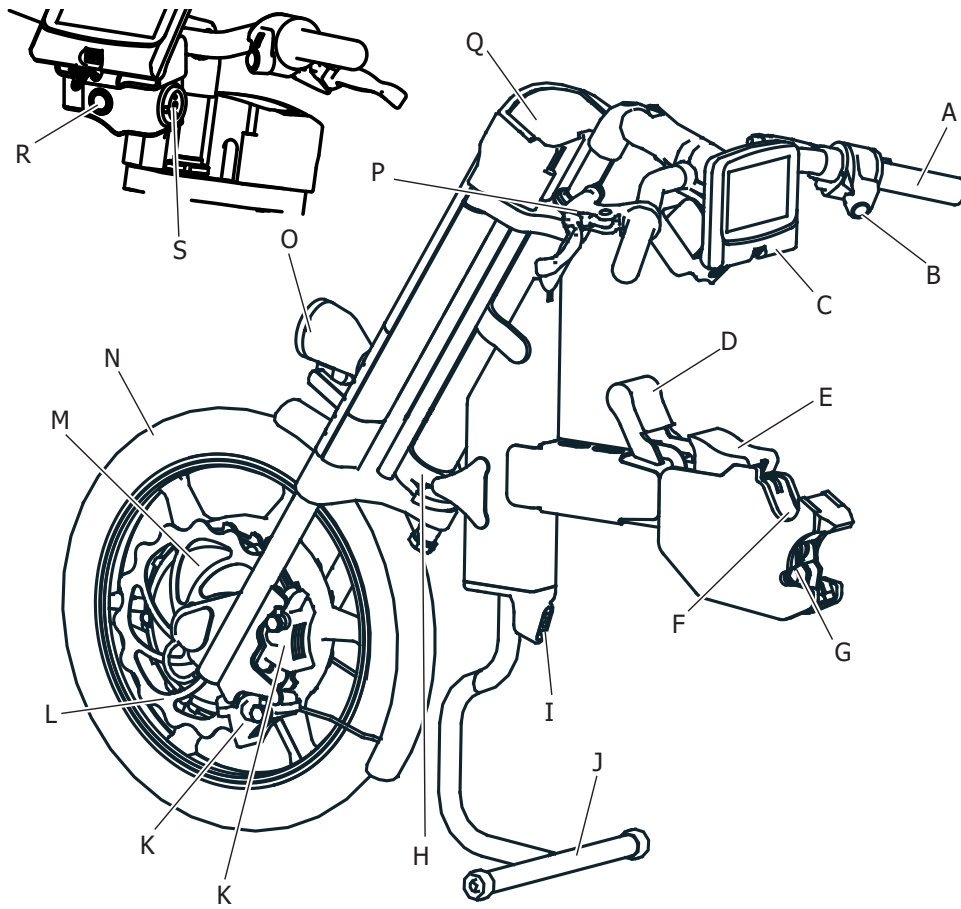

A	Gasreglage	J	Stödben
B	Backknapp	K	Bromsok (x2)
C	Display	L	Bromsskiva
D	Låshandtag	M	Drivmotor
E	Frigöringshandtag	N	Drivhjul
F	Övre dockningsmekanism	O	Belysning fram
G	Nedre dockningsmekanism	P	Bromshandtag (x2)
H	Rotationslås	Q	Batterihållare med batteri
I	Belysning bak	R	Huvudbrytare
		S	Laddningsuttag

Översikt Infinity Tetra

Infinity Tetra består i huvudsak av två delar. En framdel för manövrering och drivning och en mellandel för sammankoppling med rullstolen.

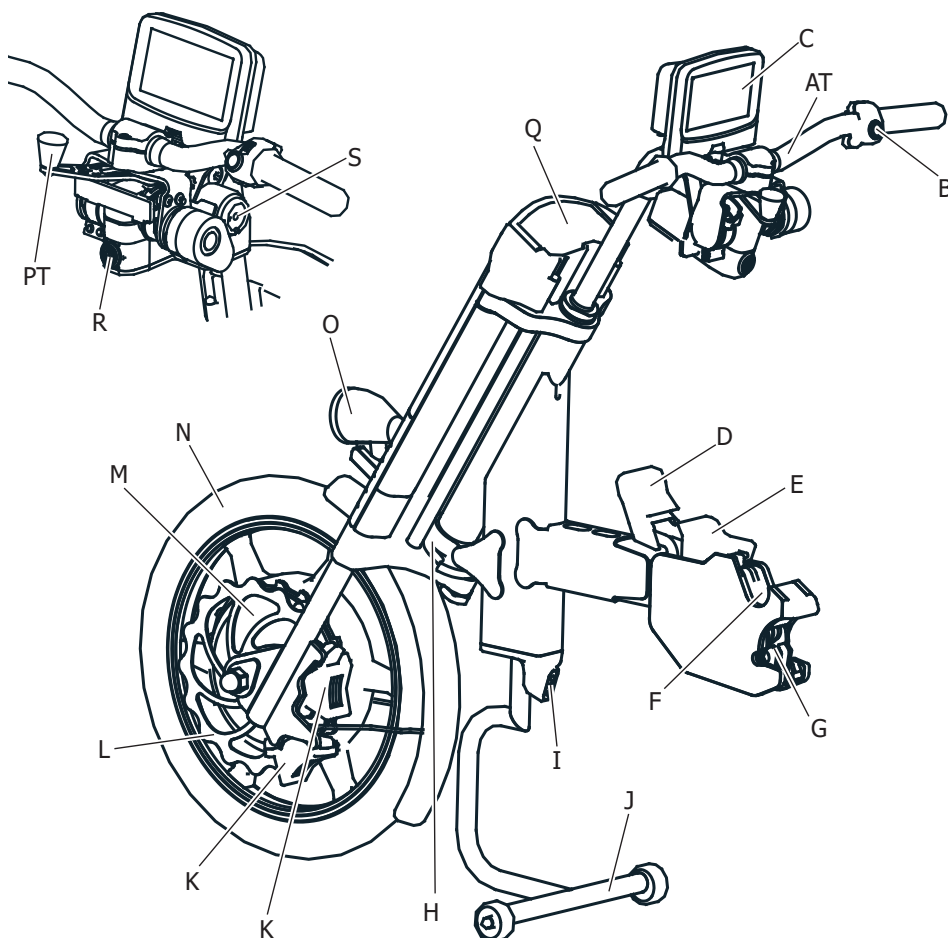

AT	Styre med gas- och bromsfunktion	J	Stödben
B	Backknapp	K	Bromsok (x2)
C	Display	L	Bromsskiva
D	Låshandtag	M	Drivmotor
E	Frigöringshandtag	N	Drivhjul
F	Övre dockningsmekanism	O	Belysning fram
G	Nedre dockningsmekanism	PT	Styrlås/Parkeringsbroms
H	Rotationslås	Q	Batterihållare med batteri
I	Belysning bak	R	Huvudbrytare
		S	Laddningsuttag

System för hopkoppling med rullstol

Dockningsmekanismen (F) och (G) är placerade längst bak på mellandelen och utgör tillsammans med den till rullstolen anpassade balken gränssnittet mellan Infinity och rullstol. Låshandtaget (D) låser dockningsmekanismen och lyfter upp stödbenen (J). Ett frigöringshandtag (E) är placerat i anslutning till dockningsmekanismen.

Drivsystem

Drivsystemet består av drivmotor (M) placerad i drivhjulet (N), batteri med batterihållare (Q), och ladduttag (S).

Manöversystem Infinity

Manöversystemet består av gasreglage (A), backknapp (B), startknapp (R), två bromshandtag (P), display (C) samt styre.

Manöversystem Infinity Tetra

Manöversystemet består av styre med gas- och bromsfunktion (AT), backknapp (B), startknapp (R) samt display (C)

Bromssystem Infinity

Bromssystemet ska kontrolleras regelbundet med ett intervall på 6 (sex) månader.

Bromssystemet på Infinity består av två individuella hydrauliska bromsok (K) med tillhörande bromshandtag (P) samt bromsskiva (L). Behållarna för bromsvätska sitter inbyggt i bromshandtagen. Bromsskivan och bromsoken är monterade på drivhjulet.

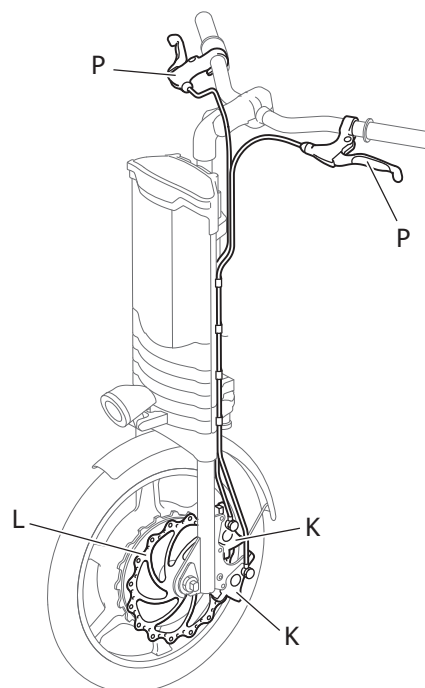

Det är ytterst viktigt att avståndet mellan bromshandtag och styrhandtag inte är mindre än 15 mm när bromshandtaget är indraget så långt som möjligt. I annat fall kommer inte bromsförmågan att vara tillräcklig.

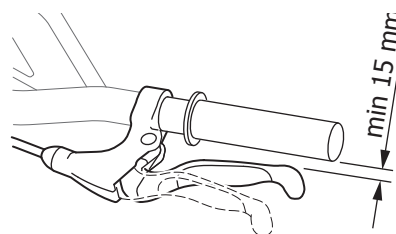

Bromssystem Infinity Tetra

Bromssystemet ska kontrolleras regelbundet med ett intervall på 6 (sex) månader.

Bromssystemet på Infinity Tetra består av två individuella mekaniska bromsok (K) med tillhörande styre (AT) samt bromsskiva (L). För att aktivera bromsoken förs styret (AT) framåt. Bromsskivan och bromsoken är monterade på drivhjulet.

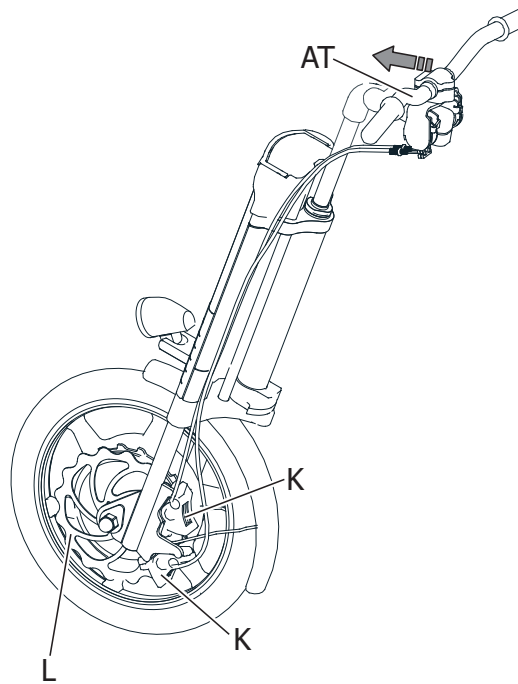

Belysning

Belysningen består av en strålkastare (O) med vitt ljus framåt och en röd baklampa (I). Belysningen tänds och släcks från displayen (C).

Display

Infinity är utrustad med en display som förser brukaren med information. Det är också i denna display som de elektriska inställningarna av Infinity görs. Skärmen på displayen är av touchtyp. Displayen är försedd med ett USB-uttag för till exempel laddning av mobiltelefon. Maximal effekt 10 W.

Displayen har två olika teman att välja mellan, Standard och City.

Menystruktur

Tema Standard

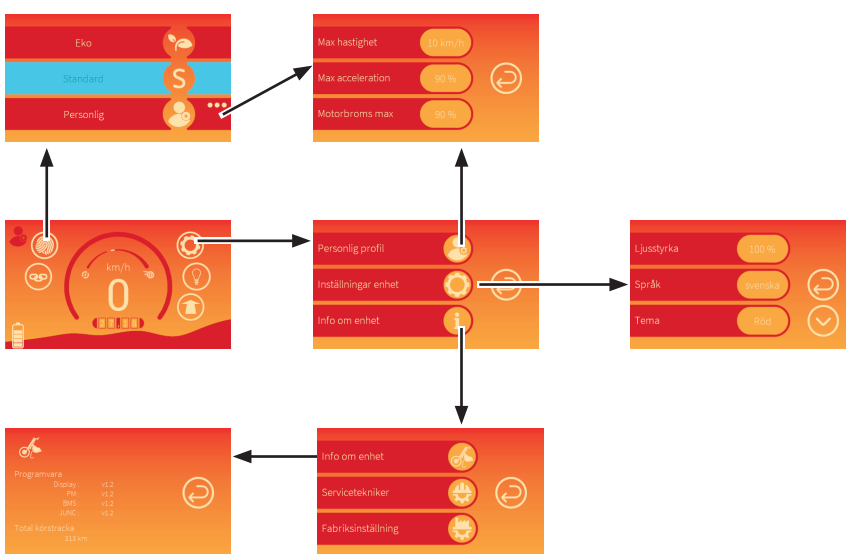

Tema City

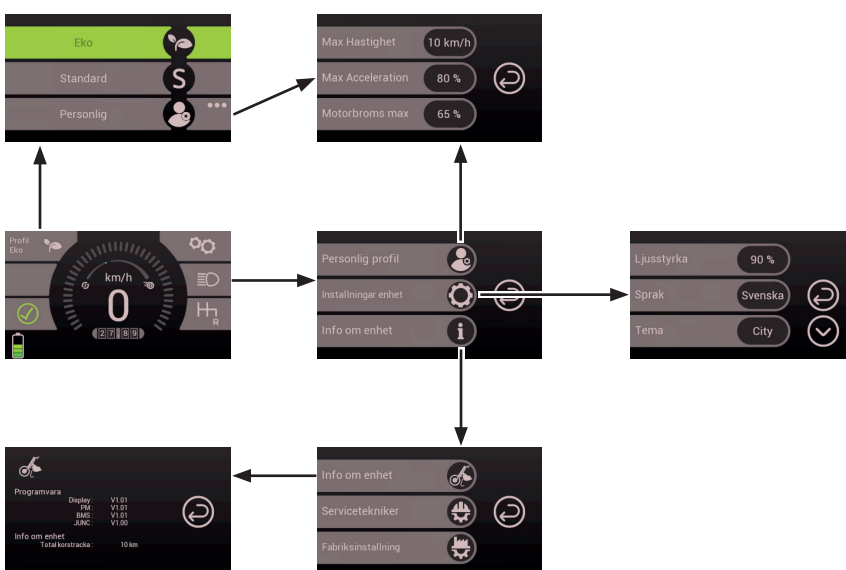

PIN-kod (Valbart)

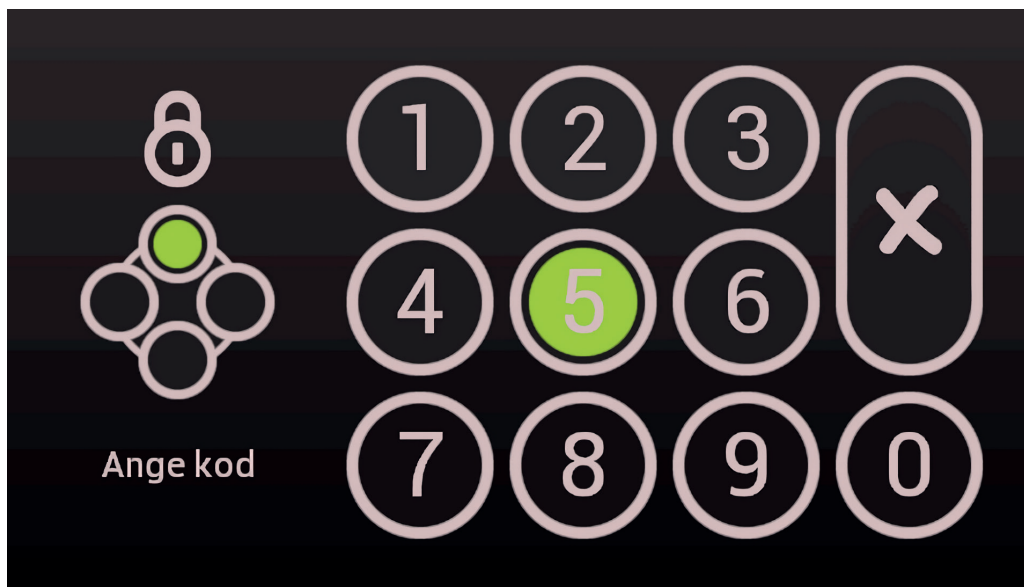

På vissa marknader krävs det att Infinity är skyddad med en PIN kod. Vid uppstart av Infinity kommer då denna PIN kod att efterfrågas. När Infinity levereras från fabriken är PIN-koden: 0000. För varje inmatad siffra i PIN-koden kommer en grön punkt att visas i fältet till vänster på displayen. När samtliga 4 siffror är inmatade kommer detta fält antingen visa grönt om man har matat in rätt PIN-kod och man kommer vidare in i Infinity. Om fel PIN-kod har matats in kommer detta fält blinka rött och sedan kan man prova att mata in PIN-kod på nytt.

Brukaren av produkten kan ändra PIN-koden genom att gå in i inställningar enhet och välja PIN-kod menyn. Där följer sedan instruktioner på displayen hur man ska gå tillväga för att byta PIN-kod.

Aktivering och avaktivering av PIN kod kan endast göras av behörig servicetekniker eller tillverkaren av produkten.

Hemmameny

Tema Standard

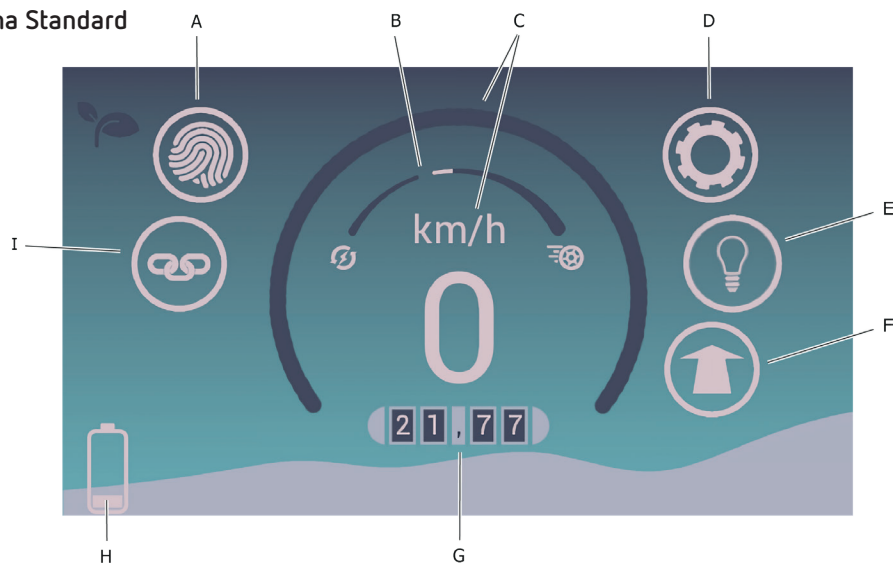

Tema City



- | | |
|--|-----------------------------|
| A Knapp och indikator för körprofil | F Indikering körriktning |
| B Indikator för energiflödet | G Trippräknare |
| C Hastighetsmätare, analog och digital | H Batteriindikator |
| D Knapp för inställningar | I Låsindikator mot rullstol |
| E Knapp för belysning | |

Några sekunder efter aktivering av Infinity visas hemmamenyn på displayen. Under körning visar hemmamenyn information om aktuell batterinivå, hastighet, körriktning och indikering att Infinity är låst till rullstolen. Det finns också knappar för att tända och släcka belysning, byte av körprofil samt att göra inställningar.

När du trycker på någon av knapparna på displayen kommer undermenyer att visas. Där kan du göra inställningar så att Infinity anpassas efter dina behov.

Genom att trycka på  kommer du en nivå tillbaka i menystrukturen. Knappen fungerar också för att spara en inställning.

Du kan snabbt komma hela vägen tillbaka till hemmamenyn genom att trycka och hålla inne  i någon sekund.

Körprofil (A)

Symbolen visar vilken körprofil som är vald. Ett tryck på knappen tar dig till menyn för val av körprofil.

- Ecoprofilen är inriktad på att ge så liten energiförbrukning som möjligt. Detta görs genom att sänka acceleration samt återgenerera så mycket energi till batteriet som möjligt.
- Standardprofilen är inställd på att ha maximal acceleration, hastighet och motorbroms. Det innebär att räckvidden minskar.
- Den personliga profilen kan ändras i menyn för inställningar.



Indikator för energiflödet (B)

Skalan visar om energi tas ut från batteriet eller matas in till batteriet. Vid till exempel motorbromsning kommer motorn att fungera som en generator och tillföra laddning till batteriet.

Hastighetsmätare (C)

Symbolen visar aktuell hastighet med analog skala och digital visning.

Inställningar (D)

Ett tryck på knappen tar dig till menyn för inställningar. Från denna meny kan du ta dig vidare och ändra din personliga körprofil och enhetens gränssnitt samt få fram mer information om Infinity.

Ett tryck på respektive knapp tar dig vidare till menyn för att se och ändra inställningarna.

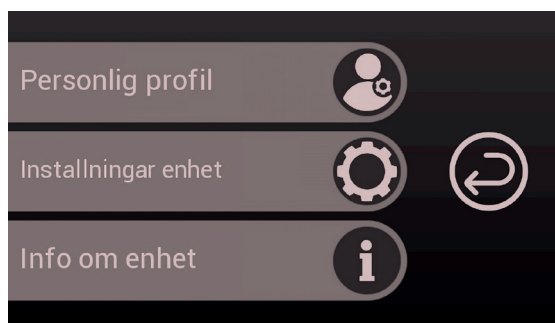

Personlig körprofil

I menyn Personlig körprofil ser du aktuella val av maximal hastighet, acceleration och motorbroms.

Tryck på knappen för den parameter du vill förändra.

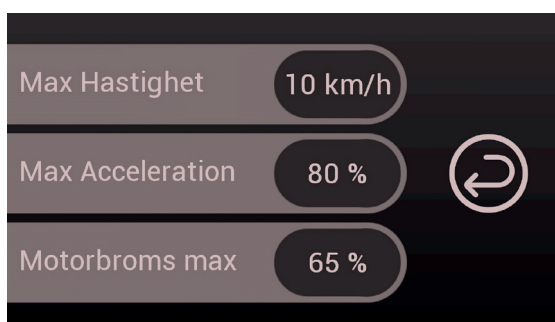

Maximal hastighet

Tryck på pil upp för att öka eller pil ner för att minska den maximala hastigheten i din personliga körprofil.

Tryck på  för att spara inställningen och återgå till menyn Personlig körprofil.



Acceleration

Tryck på pil upp för att öka eller pil ner för att minska den maximala accelerationen i din personliga körprofil.

Tryck på  för att spara inställningen och återgå till menyn Personlig körprofil.

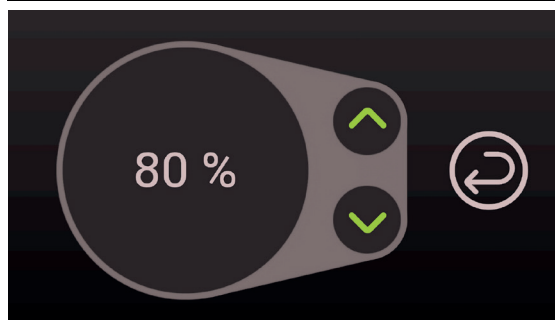

Motorbroms

Tryck på pil upp för att öka eller pil ner för att minska effekten på motorbromsningen i din personliga körprofil.

Tryck på  för att spara inställningen och återgå till menyn Personlig körprofil.

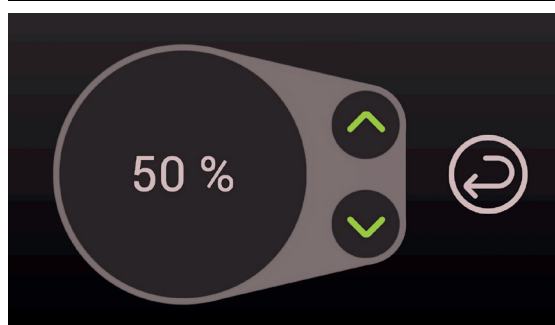

Inställningar enhet

Här ställer du in ljusstyrka på displayen och väljer språk.

I inställningar kan även tema väljas.

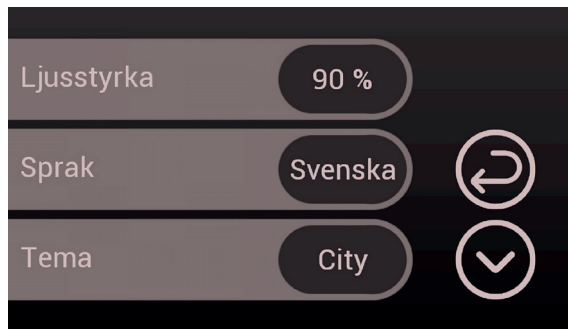

Inställning av ljusstyrka

Tryck på pil upp för att öka eller pil ner för att minska ljusstyrkan i panelen.

Tryck på  för att spara inställningen och återgå till menyn Inställningar enhet.



Val av språk

Välj språk genom att trycka på pil upp eller ner.

Tryck på  för att spara inställningen och återgå till menyn Inställningar enhet.

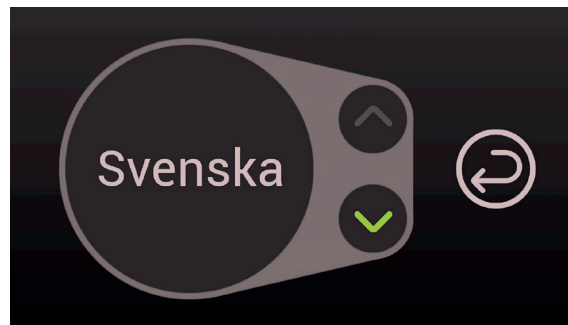

Tema

Det är möjligt att välja mellan två olika teman, Standard och City. Båda teman har möjlighet till val av kontrastinställning som lämpar sig för personer med färgblindhet. Under tema Standard finns möjlighet för olika färgval.



Välj tema genom att trycka på pil upp eller pil ner.

Tryck på  för att spara inställningen och återgå till menyn Inställningar enhet.

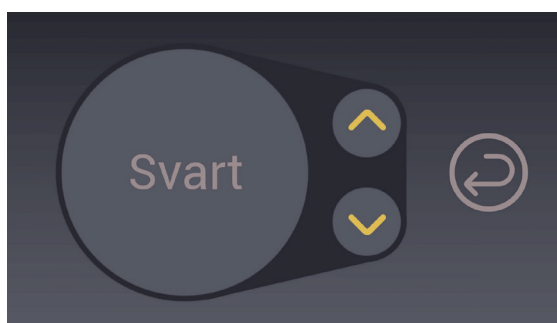

Info om enheten

Här visas informations- och statusruta om Infinity. Från denna meny kan även servicetekniker och fabrik ta sig vidare till de inställningar som endast de har tillgång till.

Tryck på  för återgå till menyn Inställningar.



Belysning (E)

Med knappen tänds och släcker du belysningen på Infinity. Både fram- och bakbelysningen tänds och släcks samtidigt. Knappen är blå när belysningen är tänd.

Visning av körriktning (F)

Symbolen visar körriktning.

Tema Standard:

Pil framåt visar körning framåt.

Pil bakåt visar körning bakåt.

Tema City:

Grå symbol visar körning framåt.

Grön symbol visar körning bakåt.



Trippräknare (G)

Trippräknaren visar sammanlagd genomförd körsträcka. Nollställning sker genom att trycka på trippräknarens siffror.

Batteriindikator (H)

Symbolen visar aktuell batterinivå. När batteriindikatorn visar att en stapel återstår så återstår 5 km körsträcka.





WARNING!

Kontrollera återstående batterikapacitet innan du korsar en gata eller väg. Om den återstående batterikapaciteten är låg kan Infinity stanna.

Låsindikator (I)

Symbolen indikerar att Infinity är låst mot rullstolens adapterbalk.

Tema Standard: Tre sammansatta länkar  visar att Infinity är korrekt dockad till adapterbalken på rullstolen och låst med låshandtaget. Två, inte hopkopplade, länkar  visar att Infinity inte är korrekt kopplad till adapterbalken.

Tema City: Grön symbol visar att Infinity är korrekt dockad till adapterbalken på rullstolen och låst med låshandtaget. Vit symbol visar att Infinity inte är korrekt kopplad till adapterbalken.

Du kan inte köra utan att Infinity är korrekt kopplad till din rullstol.

Mekaniska inställningar Infinity

Att ställa in styre och styrstam på Infinity

Styre och styrstam på Infinity är inställbara. Genom att justera styrstammen kan höjden och vinkeln på styret ändras.

Höjdinställning

1. Lossa skruven som håller fast styrstammen med en 6 mm insexnyckel.
2. Flytta styrstammen till önskad höjd.
3. Dra åt skruven så att styrstammen hålls på plats.

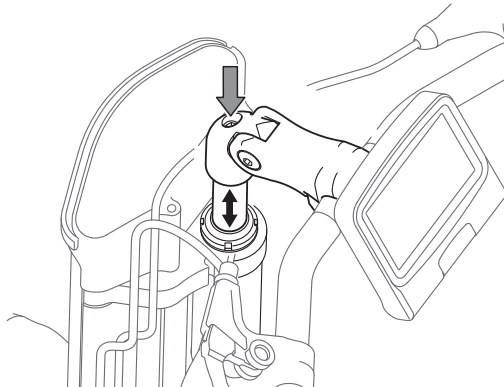

VARNING!

Det är ytterst viktigt att samtliga skruvar dras åt korrekt efter inställningen.

Vinkelinställning

1. Lossa den övre skruven som låser vinkelinställningen med en 5 mm insexnyckel. Vid behov håll emot med en 5 mm insexnyckel på motstående sida.
2. Lossa sedan den undre skruven som låser vinkelinställningen med en 5 mm insexnyckel.
3. Justera vinkeln på styrstammen.
4. Dra åt samtliga skruvar så att styret hålls på plats.

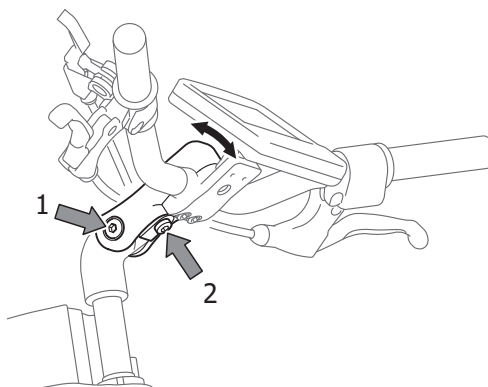

VARNING!

Det är ytterst viktigt att samtliga skruvar dras åt korrekt efter inställningen.

Inställning av styre

1. Lossa de tre skruvarna som låser styret i styrstammen med en 5 mm insexnyckel.
2. Vrid styret till önskat läge.
3. Dra åt samtliga skruvar så att styret hålls på plats.

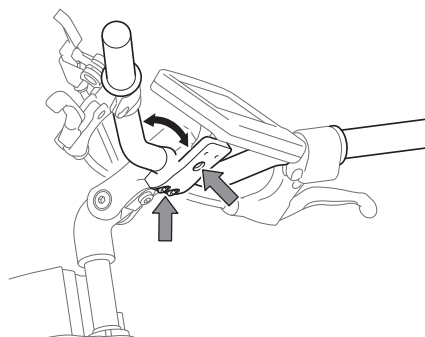

VARNING!

Det är ytterst viktigt att samtliga skruvar dras åt korrekt efter inställningen.

Mekaniska inställningar Infinity Tetra

Att ställa in styre och styrstam på Infinity Tetra

Styre och styrstam på Infinity Tetra är inställbara. Genom att justera styrstammen kan höjden på styret ändras.

Höjdställning

1. Lossa skruven som håller fast styrstammen med en 6 mm insexnyckel.
2. Flytta styrstammen till önskad höjd.
3. Dra åt skruven så att styrstammen hålls på plats.



WARNING!

Det är ytterst viktigt att samtliga skruvar dras åt korrekt efter inställningen.

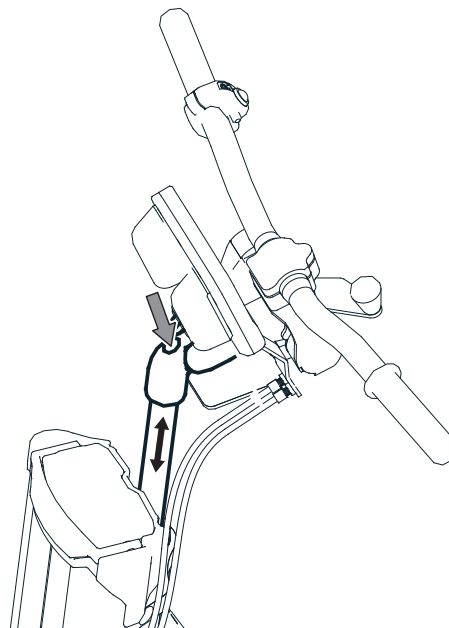

Inställning av styre

1. Lossa de tre skruvarna som låser styret i styrstammen med en 4 mm insexnyckel.
2. Vrid styret till önskat läge.
3. Dra åt samtliga skruvar så att styret hålls på plats.



WARNING!

Det är ytterst viktigt att samtliga skruvar dras åt korrekt efter inställningen.

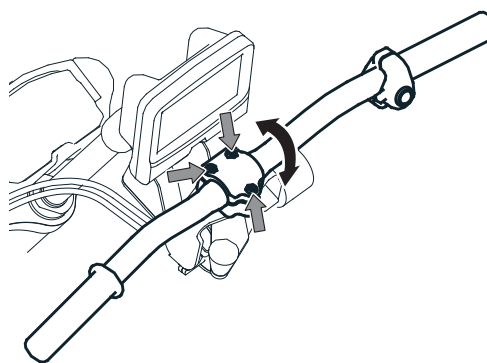

Att använda Infinity och Infinity Tetra

Det krävs att din rullstol är försedd med Decon Infinity adapterbalk för att du ska kunna koppla Infinity till rullstolen. Montering av adapterbalk ska utföras av utbildad tekniker.



WARNING!

Brukaren ska ha läst igenom och förstått manualen och ha förståelse för de olika reglagen och användargränssnitten som Infinity är utrustad med.



WARNING!

Var försiktig när du kopplat på Infinity på rullstolen och lyfter länkhjulen från marken, moment 4 i "Att koppla Infinity till din rullstol" på sida 30. Fötterna kan då komma i kläm mellan fotbågen/fotstödet på rullstolen och Infinity. Fötter och tår kan då skadas.



WARNING!

Placera inte dina fingrar eller händer under låshandtaget när detta fälls ned, moment 5 i "Att koppla Infinity till din rullstol" på sida 30. Om du gör det kan du klämma fingret/fingrarna eller hela handen.

Att koppla Infinity till din rullstol

1. Linjera upp Infinity och rullstol så att dockningen på Infinity (F, G) är mitt för dockningen på rullstolens adapterbalk. Kör rullstolen mot tills dess att adapterbalken på rullstolen har kontakt med dockningen på Infinity.
2. Fatta styret på Infinity och dra den snett nedåt för komma under adapterbalken. När den övre dockningen har passerat under adapterbalken kan Infinity tryckas lätt uppåt för att känna att den övre dockningen (F) har krokat i adapterbalken. I detta läget vilar endast den övre dockningen mot adapterbalken, de är ej fastkopplade i varandra.
3. Kontrollera att Infinity är kopplad mot rullstolen genom att lätt trycka Infinity från rullstolen med hjälp av styret.

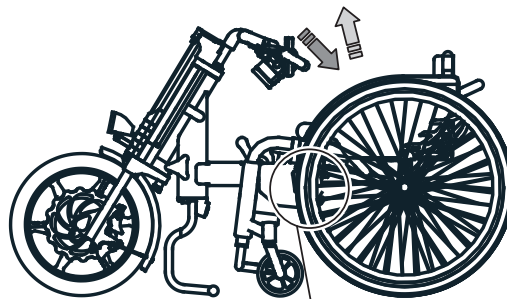
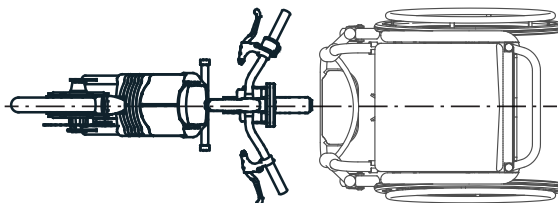

4. Tryck styret på Infinity snett uppåt samtidigt som du lutar dig något bakåt för att på så sätt lyfta rullstolens länkhjul från marken och låsa Infinity mot den nedre dockningen (G). När Infinity kopplas mot den nedre dockningen hörs ett klickljud.

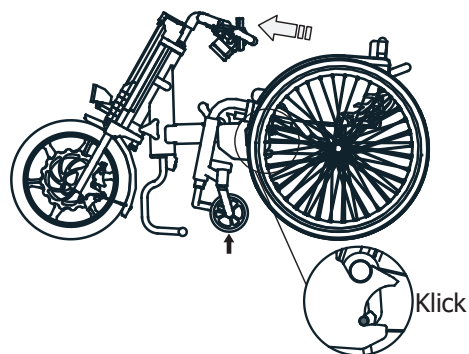

5. Tryck först låshandtaget (D) frammåt för att frigöra det. För det sedan bakåt för att låsa Infinity mot adapterbalken. Stödbenen (J) lyfts nu upp.



Kontrollera så att låshandtaget (D) och frigöringshandtaget (E) hamnat i rätt position.

Nu är Infinity redo för körning.

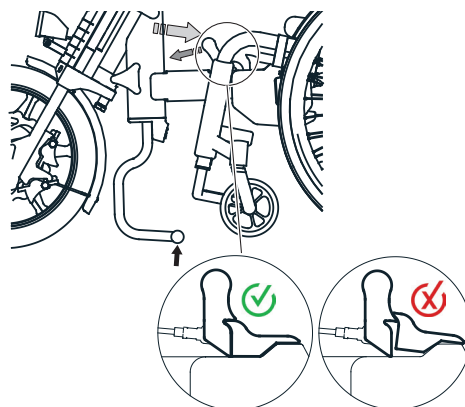

Att koppla loss Infinity

1. Stäng av Infinity med huvudströmbrytaren (R).
2. Fäll ned låshandtaget (D) tills det hörs ett **klick**. OBS! Om låshandtaget förs för långt kommer det ej låsas i sitt nedfällda läge. Stödbenen fälls nu ned men når inte marken.
3. Fäll upp frigöringshandtaget (E) till sitt öppna läge för att förbereda losskoppling.

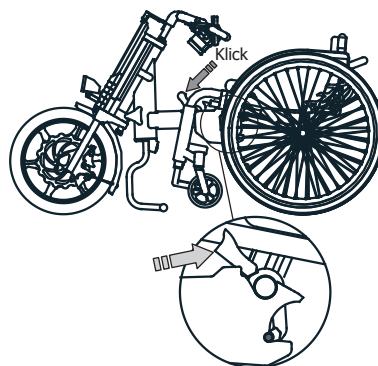

4. Tryck nu styret frammåt samtidigt som du lutar dig bakåt för att låsa upp den nedre dockningen (G). När den nedre dockningen låses upp hörs ett klick. Släpp nu ned rullstolens länkhjul i marken.

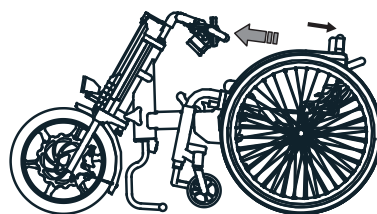

5. För att helt frigöra Infinity från stolen, dra Infinity snett emot dig och tryck sedan snett nedåt frammåt.

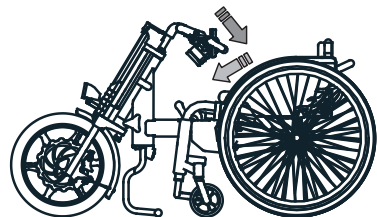

**WARNING!**

Brukaren ska ha läst igenom och förstått manualen och ha förståelse för de olika reglagen och användargränssnitten som Infinity Tetra är utrustad med.

**WARNING!**

Var försiktig när du kopplat på Infinity Tetra på rullstolen och lyfter länkhjulen från marken, moment 5 i "Att koppla Infinity Tetra till din rullstol" på sida 32. Fötterna kan då komma i kläm mellan fotbågen/fotstödet på rullstolen och Infinity Tetra. Fötter och tår kan då skadas.

**WARNING!**

Placera inte dina fingrar eller händer under låshandtaget när detta fälls ned, moment 6 i "Att koppla Infinity Tetra till din rullstol" på sida 32. Om du gör det kan du klämma fingret/fingrarna eller hela handen.

Att koppla Infinity Tetra till din rullstol

1. Linjera upp Infinity Tetra och rullstol så att dockningen på Infinity Tetra (F, G) är mitt för dockningen på rullstolens adapterbalk. Kör rullstolen mot tills dess att adapterbalken på rullstolen har kontakt med dockningen på Infinity Tetra.

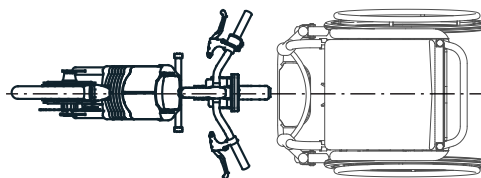

2. Aktivera spaken för parkeringsbromsen för att låsa så att styret ej kan vridas nedåt, se även kap. "Parkeringsbroms Infinity Tetra" sid 35.

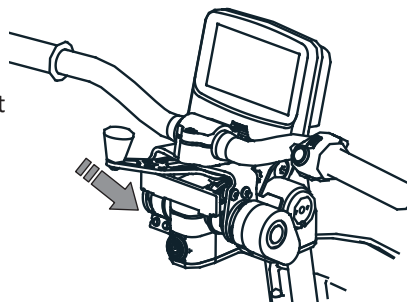

3. Fatta styret på Infinity Tetra och dra den snett nedåt för komma under adapterbalken. När den övre dockningen har passerat under adapterbalken kan Infinity Tetra tryckas lätt uppåt för att känna att den övre dockningen (F) har krokat i adapterbalken. I detta läget vilar endast den övre dockningen mot adapterbalken, de är ej fastkopplade i varandra.

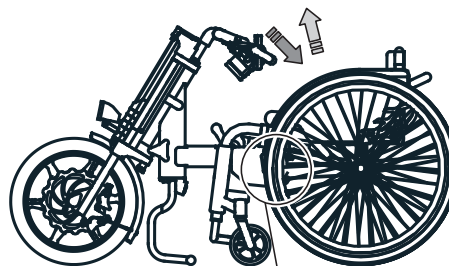

4. Kontrollera att Infinity Tetra är kopplad mot rullstolen genom att lätt trycka Infinity Tetra från rullstolen med hjälp av styret.



5. Tryck styret på Infinity Tetra snett uppåt samtidigt som du lutar dig något bakåt för att på så sätt lyfta rullstolens länkhjul från marken och låsa Infinity Tetra mot den nedre dockningen (G). När Infinity Tetra kopplas mot den nedre dockningen hörs ett klickljud

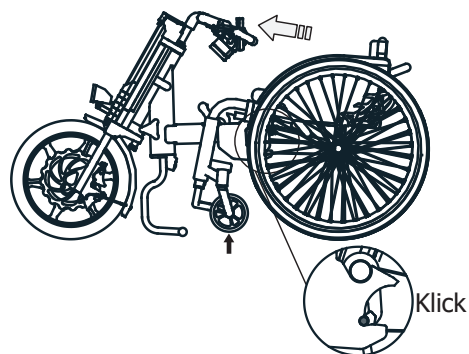

6. Tryck först låshandtaget (D) framåt för att frigöra det. För det sedan bakåt för att låsa Infinity Tetra mot adapterbalken. Stödbenen (J) lyfts nu upp.

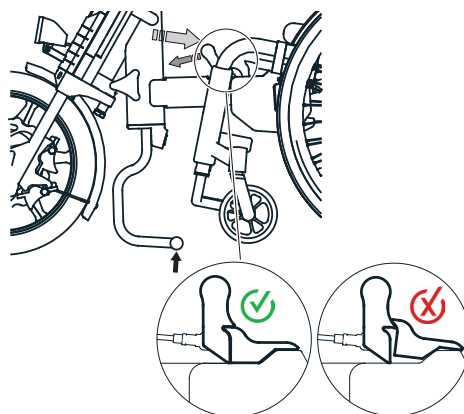

INFO
Kontrollera så att låshandtaget (D) och frigöringshandtaget (E) hamnat i rätt position.

7. Inaktivera nu parkeringsbromsen genom att föra spaken utåt samt trycka styret framåt och sedan släppa ned det till neutralt viloläge

Nu är Infinity Tetra redo för körning.

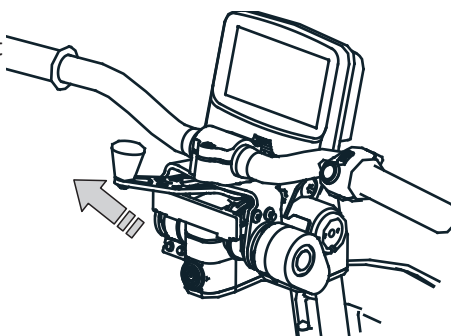

Att koppla loss Infinity Tetra

1. Stäng av Infinity Tetra med huvudströmbrytaren (R).
2. Aktivera spaken för parkeringsbromsen för att låsa så att styret ej kan vridas nedåt, se även kap. "Parkeringsbroms Infinity Tetra" sid 35.

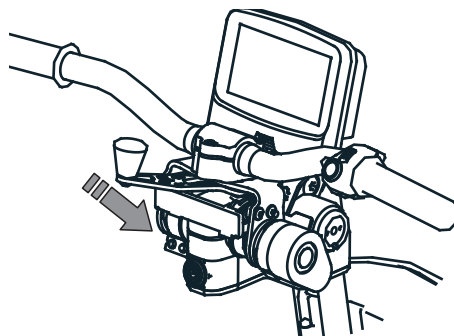

3. Fäll ned låshandtaget (D) tills det hörs ett **klick**. OBS! Om låshandtaget förs för långt kommer det ej låsas i sitt nedfällda läge. Stödbenen fälls nu ned men når inte marken.

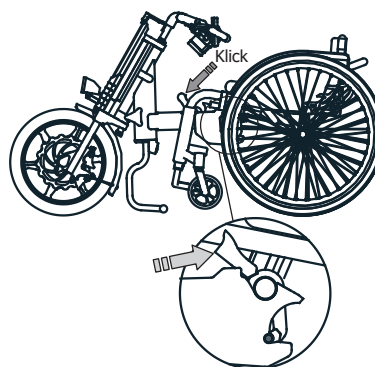

4. Fäll upp frigöringshandtaget (E) till sitt öppna läge för att förbereda losskoppling.

5. Tryck nu styret framåt samtidigt som du lutar dig bakåt för att låsa upp den nedre dockningen (G). När den nedre dockningen låses upp hörs ett klick. Släpp nu ned rullstolens länkhjul i marken.

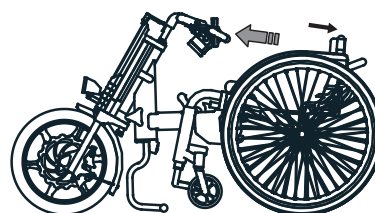

6. För att helt frigöra Infinity Tetra från stolen, dra Infinity Tetra snett emot dig och tryck sedan snett nedåt framåt.

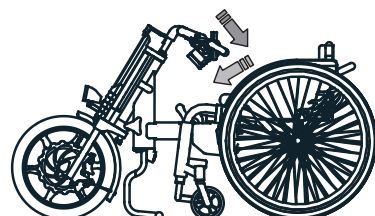

Att ta loss samt sätta dit adapterbalken

För att du ska kunna fälla ihop en kryssramstol behöver du ta loss adapterbalken.

1. Ta bort QR-pinnarna som håller adapterbalken på plats i sina hållare.

2. För ut adapterbalken ur sina hållare.

Återmontering görs i omvänd ordning.



VARNING!

Försäkra dig om att adapterbalken är rätt fixerad med QR-pinnarna.

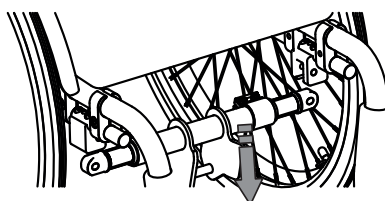
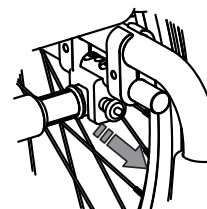
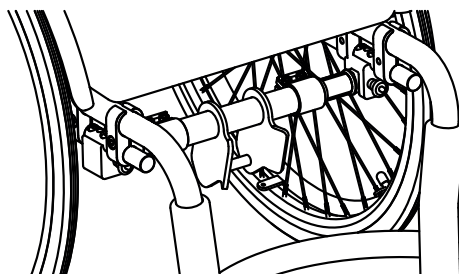

Att köra Infinity



VARNING!

Brukaren ska ha läst igenom och förstått manualen och ha förståelse för de olika reglagen och användargränssnitten som Infinity är utrustad med.



VARNING!

Gör inte kraftiga svängar i hög fart. Det kan då hända att Infinity och rullstolen välter.

För att köra Infinity krävs att du först har kopplat Infinity mot rullstolen enligt stycket "Att koppla Infinity till din rullstol".

1. Tryck in huvudströmbrytaren som är placerad under displayen. Lampan i huvudströmbrytaren kommer vid uppstart att blinka. När lampan lyser med fast sken är Infinity klar för körning.
2. Körning framåt sker med gasreglaget. Vid backning används backknappen som är placerad i anslutning till gasreglaget.
3. Vrid gasreglaget för att köra och reglera hastigheten.

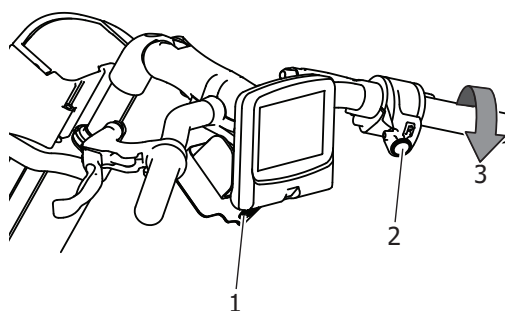

Reglering av hastigheten sköts i första hand med hjälp av gasreglaget.



VARNING!

Vid körning i kraftigt utförslut kan det vara nödvändigt att begränsa hastigheten med hjälp av bromsarna. Motorbromsen hjälper endast till en viss del.

Parkeringsbroms Infinity

Infinity kan utrustas med en parkeringsbroms. Parkeringsbromsen klarar av att hålla Infinity still på plant underlag. Vid parkering på lutande underlag ska parkeringsbromsen kombineras med rullstolens bromsar för att säkerställa att Infinity och rullstol inte börjar rulla.

Att köra Infinity Tetra



VARNING!

Brukaren ska ha läst igenom och förstått manualen och ha förståelse för de olika reglagen och användargränssnitten som Infinity Tetra är utrustad med.



VARNING!

Gör inte kraftiga svängar i hög fart. Det kan då hända att Infinity Tetra och rullstolen välter.

För att köra Infinity Tetra krävs att du först har kopplat Infinity mot rullstolen enligt stycket "Att koppla Infinity Tetra till din rullstol".

1. Tryck in huvudströmbrytaren som är placerad nedanför handbromsen. Lampan i huvudströmbrytaren kommer vid uppstart att blinka. När lampan lyser med fast sken är Infinity Tetra klar för körning.
2. Körning framåt sker genom att dra styret mot sig. Inbromsning sker genom att trycka styret från sig.
3. För att backa används backknappen som är placerad på styret.

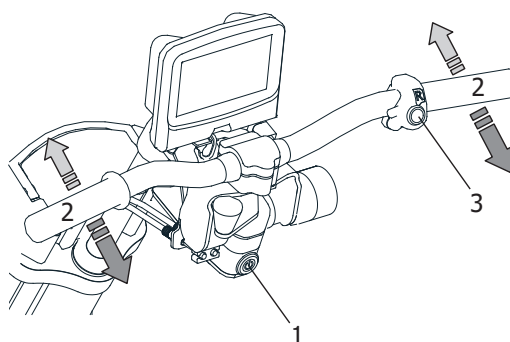

Reglering av hastigheten sköts genom att dra styret olika långt mot sig.



VARNING!

Vid körning i kraftigt utförslut kan det vara nödvändigt att begränsa hastigheten med hjälp av bromsarna. Motorbromsen hjälper endast till en viss del.

Parkeringsbroms Infinity Tetra

Infinity Tetra är utrustad med en parkeringsbroms. Denna aktiveras genom att föra spaken för parkeringsbroms (PT) in mot centrum och sedan trycka styret (AT) framåt tills det låses i sitt övre läge. För att inaktivera parkeringsbromsen för spaken till parkeringsbromsen (PT) åt sidan och sedan trycka styret framåt tills det hörs ett "klick". Parkeringsbromsen klarar av att hålla Infinity Tetra still på plant underlag. Vid parkering på lutande underlag ska parkeringsbromsen kombineras med rullstolens bromsar för att säkerställa att Infinity Tetra och rullstol inte börjar rulla.

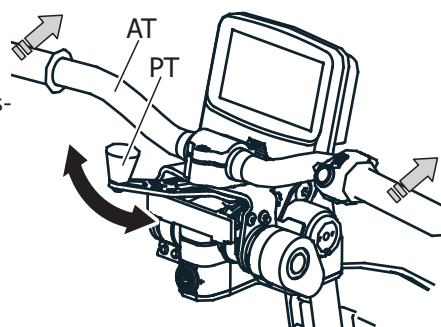

INFO

Använd parkeringsbromsen när du stannat vid till exempel trafikljus eller ett övergångsställe.

Hinder- och backtagningsteknik

Hindertagning

Vid hindertagning kan det vara svårt att stå med hjulet i kontakt med hindret. Rekommenderat för bästa hindertagningsförmåga är att stå cirka 0,5 m framför hindret och ta fart innan man når fram till hindret som ska passeras (ex trottoarkant, väggkant etc.)

Vid svårigheter att passera hindret går det även bra, om möjligt, att manuellt hjälpa till via rullstolens drivringar med ena handen samtidigt som man aktivera gasreglaget.

Körning i uppförsbacke

Vid körning uppför en brant backe (mer än 4-5 graders lutning) rekommenderas att flytta tyngdpunkten så långt fram som möjligt genom att luta överkroppen framåt samt om möjligt flytta längre fram på rullstolens sits. Genom att förflytta tyngdpunkten framåt får Infinity bättre grepp med däck.

En annan alternativ körteknik om förhållandena och omgivningen tillåter det är att köra S-svängar upp för backen.

Förflytta Infinity kopplad till rullstol

För att förflytta Infinity när den är kopplad till en rullstol ska huvudströmbrytaren stängas av. Drivhjulet blir då frikopplat och kan rulla utan drivning.



VARNING!

Kör aldrig Infinity utan att du sitter i rullstolen.

Transport av Infinity



VARNING!

Använd spännband för att säkerställa att Infinity kan transporteras säkert.



VARNING!

Infinity får aldrig transporteras hopkopplad med rullstolen. I fordon där rullstolen används som säte ska Infinity kopplas loss från rullstolen och placeras i bagageutrymme eller likvärdigt och lastsäkras.



FÖRSIKTIGHET!

Placera Infinity så att inga delar skadas under transporten.

Lasta Infinity i bil

1. Slå av strömmen till Infinity.
2. Ta ur batteriet från Infinity för att förhindra att strömmen plötsligt slås på vid förvaring eller transport. Var noga med att sätta på skyddslocket på det borttagna batteriet.



WARNING!

Förvara alltid det frånkopplade batteriet med skyddslocket på. Exponerade kontakter kan orsaka kortslutning och leda till brand eller göra att batteriet spricker.

3. Lasta Infinity i bilen.
 - a. Lyft Infinity i styrcolumnen och framhjulet vid lastning.
 - b. Var försiktig så inte displayen skadas vid lastning.
4. Säkra Infinity.
 - a. Säkra Infinity för att förhindra att den rör sig under färd och träffar omgivande föremål.

Tips vid lastning

- Produkten innehåller känsliga elektronikdelar. Utsätt inte produkten för kraftiga, riktade stötar eller slag.
- Lasta så upprätt som möjligt.
- Om du lastar Infinity så att den ligger ned, se till att displayen inte kan ta skada innan du lastsäkrar.

Tips vid lastsäkring

- Lastsäkra Infinity med spännband och placera stötdämpande material under och runt Infinity.

Ombordstigning på flygplan

När du beställer en flygresa bör du alltid informera flygbolaget i förväg om att du ska ta med dig en elektrisk drivenhet till rullstol och följa deras instruktioner. Ge flygbolaget detaljerad information om detta i samband med bokningen. Vid flygning kan ej standardbatteriet användas utan man måste använda sig av ett Travelpack-batteri med lägre kapacitet som har följande specifikationer:

Benämning:	Batteri Travelpack Infinity
Artikelnummer:	LBM1002
Spänning:	48 V
Kapacitet:	6 Ah (288 Wh)
Typ:	Torrcell med inbyggd mikrodator

Det kan vara förbjudet att ta med sig litium jon batteriet ombord och även att checka in det som handbagage. Rådfråga alltid flygbolaget i förväg.

Förvara Infinity

1. Slå av strömmen och ta bort batteriet.
2. Förvara Infinity på en plats med normal inomhustemperatur och låg luftfuktighet.
3. För att torka av smuts eller fläckar före förvaring, använd en hårt urvriden handduk.

Om Infinity inte ska användas under en längre tid, låt batteriet sitta kvar i maskinen men med strömmen avslagen. Kontrollera att Infinity fungerar som den ska varje månad.

Efter förvaring av Infinity ska följande kontrolleras och utföras innan den tas i bruk:

- Återaktivera batteriet genom att koppla in laddaren.
- Batteristatus, ladda vid behov.
- Bromsfunktion, kontrollera att dessa fungerar och inte ligger an mot bromsskivan.

Batteri och laddare

Omgivningstemperaturer för batteriet

Vid användning på Infinity	-15°C – 40°C
Vid förvaring, borttaget från Infinity	10°C – 25°C
Vid laddning	5°C – 30°C

Laddning av batteriet till Infinity kan ske antingen med batteriet i batterihållaren på Infinity eller urtaget.

Vid laddning med batteriet i batterihållaren ansluts laddarens magnetförsedda kontakt till uttaget på sidan av kopplingsboxen under displayen.

Med batteriet urtaget använder du den anpassade adaptern tillsammans med laddaren.



VARNING!

Var försiktig så att du inte klämmer fingret när du sätter i eller tar ut batteriet.

Laddaren till Infinity är utrustad med en lampa för att visa laddningsstatus. När laddaren är ansluten till vägguttaget och lampan visar grönt ljus kan laddaren anslutas till ladduttaget. När laddaren är ansluten till ladduttaget och batteriet laddas visar laddaren rött ljus.

När batteriet är fulladdat lyser lampan grönt. Ett helt urladdat batteri kan ta upp till 5 timmar att ladda upp till full kapacitet.

Ladda batteriet i Infinity

1. Anslut laddaren till ett vägguttag.
2. Kontrollera att lampan på laddaren lyser grönt.
3. Anslut magnetkontakten till ladduttaget vid displayen. Se till att klacken på kabelkontakten passas in i spåret på uttaget.



INFO

Kontrollera att lampan på laddaren lyser rött. Detta visar att laddningen är igång.

4. När laddningen är klar, koppla loss laddaren från Infinity och från vägguttaget.

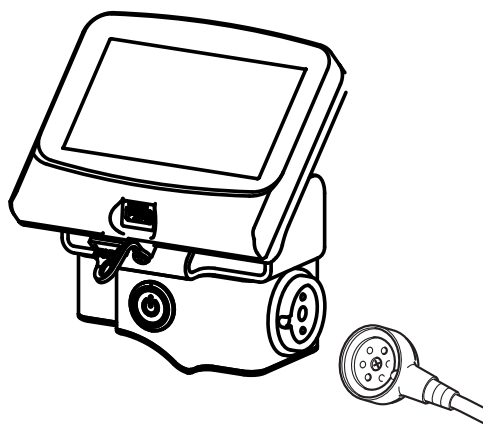

Ladda batteriet urtaget ur Infinity

1. Fäll upp handtaget och lyft upp batteriet ur hållaren.

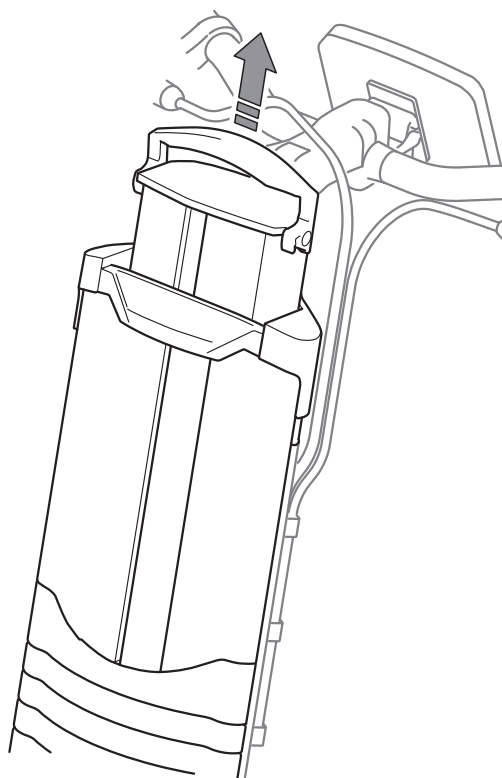

2. Anslut adaptern till batteriets kontakt.
3. Anslut laddaren till ett vägguttag.
4. Kontrollera att lampan på laddaren lyser grönt.
5. Anslut magnetkontakten till ladduttaget på laddadaptern. Se till att klacken på kabelkontakten passas in i spåret på uttaget.

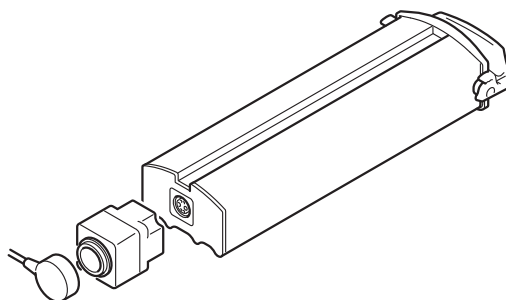

INFO

Kontrollera att lampan på laddaren lyser rött. Detta visar att laddningen är igång.

6. När laddningen är klar, koppla loss laddaren från laddadaptern och från vägguttaget.
7. Koppla loss laddadaptern från batterikontakten och sätt tillbaka batteriet i hållaren på Infinity. Fäll ner handtaget så att batteriet låses fast ordentligt.

Förvaring av batteri

Förvara batterierna på en sval och torr plats (en plats med en temperatur mellan 10-25°C är optimal för lagring). Om du planerar att inte använda Infinity under en längre tid (en månad eller längre), ladda batteriet tills tre av staplarna för laddningsnivå visas på displayen innan du förvarar det. **Om batteriet inte används under en längre tid kommer det automatiskt gå in i lagringsläge om spänningsnivån i batteriet inte är för hög. Om batteriet har gått in i lagringsläge måste det återaktiveras genom att sätta det på laddning.** Kontrollera var 3:e månad att spänningen i batteriet inte har sjunkit till för låg nivå. Om en eller ingen batteristapel visas, ladda upp batteriet till 3-4 staplar för laddningsnivå visas.

Skötsel

Rengöring

Om Infinity blir smutsig på grund av normal användning, rengör Infinity med en fuktig, hårt urvriden, handduk. Om Infinity är hårt nedsmutsad använd en handduk och ett neutralt rengöringsmedel. Se till att inget rengöringsmedel blir kvar på Infinity efter rengöring.

! FÖRSIKTIGHET!

Spola aldrig Infinity med vattenslang, högtryckstvätt. Använd inte ångtvätt för att tvätta rent Infinity. De elektroniska enheterna kan ta skada vilket kan leda till allvarliga funktionsstörningar.

! FÖRSIKTIGHET!

Rengör inte med lösningsmedel som bensin eller thinner. Detta kan skada lack- och plastdetaljer på Infinity.



INFO

Infinity desinficeras lämpligen genom att använda en trasa med alkohol.

Korrosion

Alla Infinitys delar som kan utsättas för korrosion är tillverkade av aluminium, rostfritt stål eller stål. Materialen samt övergångarna mellan materialen har ytbehandlats, därför finns ingen ökad risk för korrosion. Oavsett detta bör du alltid torka av våta eller fuktiga ytor på Infinity med trasa efter användning.

Underhåll brukare

Använd en kopia av den här sidan för att notera när och av vem kontrollerna är utförda. Spara protokollet.

Följande kontroller ska utföras var 6:e månad efter första användningstillfället.

Enhet	Åtgärd	Datum	Kontrollant
Översiktlig	Oljud, klämda delar		
	Kontroll av låsning mot adapterbalken på rullstolen		
	Däckets lufttryck och slitage		
	Glapp i drivning, skada, farlig skada vassa kanter		
	Kontroll, åtdragning av skruvar		
	Smutsiga anslutningskontakter på batteriet		
	Kablar, visuell kontroll efter skador		
	Kablar, kontroll av anslutningar		
Batteri och laddare	Kablar, visuell kontroll efter skador		
	Kablar, kontroll av anslutningar		
	Batteri, visuell kontroll efter skador		
Bromsar Infinity	Bromsslang, visuell kontroll efter skador		
	Bromsskiva, visuell kontroll efter skador		
	Bromsok, visuell kontroll efter skador och läckage		
	Bromsok, åtdragning av skruvar		
	Bromshandtag, visuell kontroll efter skador och läckage		
	Bromshandtag, åtdragning av skruvar		

Bromsar Infinity Tetra	Bromsvajer, visuell kontroll efter skador		
	Bromsskiva, visuell kontroll efter skador		
	Bromsok, visuell kontroll efter skador		
	Bromsok, åtdragning av skruvar		
	Bromsfunktion styre, visuell kontroll efter skador		
	Bromsfunktion styre, åtdragning av skruvar		

Reparationer

- Brukaren får inte själv reparera eller utföra service av Infinity.
- Brukaren får inte själv ta bort och skicka delar av Infinity till återförsäljaren för reparation.
- Vid behov av reparation kontakta din återförsäljare även om felet är av mindre allvarlig art.
- Om delar är skadade eller saknas, kontakta omedelbart återförsäljaren. Lämna in Infinity till återförsäljaren för att få delar utbytta eller reparerade.
- För normalt underhåll, reparation eller service kontakta alltid återförsäljaren. Om Infinity inte repareras eller alla delar inte används vid montering kan brukaren, personer i dess omgivning eller egendom skadas.
- För att utföra reparationer och service använder sig återförsäljaren sig av servicemanualen, reservdelskatalogen och annan dokumentation. Denna dokumentation är inte tillgänglig för brukaren och allmänheten.

Punktering



INFO

Däcket på Infinity har samma uppbyggnad som ett cykeldäck. Därför kan som regel en cykelverkstad laga punktering och byta däck på Infinity. Om du inte har tillgång till en cykelverkstad, kontakta din återförsäljare.

Felsökning

Felbeskrivningar

Använd tabellen nedan för felsökning innan du kontaktar återförsäljaren.

Status	Lampa i huvudströmbrytare	Baklampa	Ljudsignal	Kontrollpunkt	Åtgärd
Displayen på Infinity startar ej när huvudbrytaren slås på.	Släkt	–	Nej	Kontrollera att batteriet är laddat	Ladda batteriet
	Släkt	–	Nej	Är batteriet ordentligt installerat?	Kontrollera att batteriet är ordentligt installerat
	Släkt	–	Nej	Elektrisk koppling/kontakt/kabel mellan framdel och ellåda under display	Tryck samman kopplingen med pilarna pekande mot varandra
	Blinkar en gång	Blinkar en gång	Nej	Kontrollera att kablarna sitter fast ordentligt på displayens baksida	Installera kabeln korrekt på displayens baksida.
Reagerar ej på gasreglage	Fast sken	–	Nej	Är stödbenet uppfällt och låshandtaget i sitt bakre läge?	För låshandtaget till sitt bakre läge.
	Fast sken	–	Nej	Ingen indikering på displayen att Infinity är låst mot stolen?	För låshandtaget till sitt bakre läge.
	Fast sken	–	Nej	Ingen indikering på displayen att Infinity är låst mot stolen trots att låshandtaget är i sitt bakre läge.	Kontrollera att inget hindrar stödbenet från att åka uppåt till sitt övre läge.
	Fast sken	–	Nej	Kontrollera att kabeln från gasreglaget sitter fast ordentligt på displayens baksida.	Installera kabeln korrekt på displayens baksida
	Fast sken	–	Nej	Kontrollera att kontakten mellan motor och powermodul är hopkopplade.	Koppla samman kontakten mellan motor och powermodul.
Infinity går ej att docka mot stolens adapter	–	–	–	Ojämnt underlag	Flytta Infinity och rullstol till jämnare underlag
	–	–	–	Höjdställningen av Infinity har ändrats	Ställ in höjd och benstöd på Infinity för att passa den aktuella adaptern som används för att koppla ihop med rullstolen.
	–	–	–	Nedre dockningsmekanismen har tryckts in i sitt låsta läge	Dra i frigöringshandtaget för att låsa upp nedre dockningsmekanismen.

Felkoder

Felkod	Felförklaring	Åtgärd
C6CB N:01	Kommunikationsfel Powermodul	Kontrollera kabeln mellan powermodul och display. Starta om Infinity på huvudströmbrytaren. Kvarstår felet kontakta återförsäljaren.
C6CB N:02	Kommunikationsfel BMS/Batteri	Kontrollera att batteriet är ordentligt isatt i maskinen. Starta om Infinity på huvudströmbrytaren. Kvarstår felet kontakta återförsäljaren.
C6CB N:03	Kommunikationsfel Kopplingsbox/ Junction box	Kontrollera kabeln mellan framdel och kopplingbox under display. Starta om Infinity på huvudströmbrytaren. Kvarstår felet kontakta återförsäljaren.
ABBE N:01	Överströmsskydd 1 Powermodul	Starta om Infinity på huvudströmbrytaren. Kvarstår felet kontakta återförsäljaren.
ABBE N:02	Överströmsskydd 2 Powermodul	Starta om Infinity på huvudströmbrytaren. Kvarstår felet kontakta återförsäljaren.
ABBE N:03	Överströmsskydd Powermodul	Starta om Infinity på huvudströmbrytaren. Kvarstår felet kontakta återförsäljaren.
ABBE N:04	Allmän felövervakning triggad	Starta om Infinity på huvudströmbrytaren. Kvarstår felet kontakta återförsäljaren.
ABBE N:05	Kommunikationsfel	Starta om Infinity på huvudströmbrytaren. Kvarstår felet kontakta återförsäljaren.
ABBE N:06	Powermodul överhettad	Stäng av Infinity och vänta 5 min Starta Infinity på huvudströmbrytaren. Kvarstår felet kontakta återförsäljaren.
ABBE N:07	Hallgivarfel	Kontrollera att kopplingen kontakten mellan motor och powermodul är ordentligt inkopplad Starta Infinity på huvudströmbrytaren. Kvarstår felet kontakta återförsäljaren.
ABBE N:08	Kortslutning av faser i motorn	Kontrollera att kopplingen kontakten mellan motor och powermodul är ordentligt inkopplad och att kabeln inte är skadad Starta Infinity på huvudströmbrytaren. Kvarstår felet kontakta återförsäljaren.
2090 N:01	Datafel i kommunikationen	Starta om Infinity på huvudströmbrytaren. Kvarstår felet kontakta återförsäljaren.
2090 N:02	Kommunikationsfel	Starta om Infinity på huvudströmbrytaren. Kvarstår felet kontakta återförsäljaren.
7F42 N:01	Datafel i kommunikationen	Starta om Infinity på huvudströmbrytaren. Kvarstår felet kontakta återförsäljaren.
7F42 N:02	Datafel i kommunikationen	Starta om Infinity på huvudströmbrytaren. Kvarstår felet kontakta återförsäljaren.
7F42 N:03	Datafel i kommunikationen	Starta om Infinity på huvudströmbrytaren. Kvarstår felet kontakta återförsäljaren.
7F42 N:04	Datafel i kommunikationen	Starta om Infinity på huvudströmbrytaren. Kvarstår felet kontakta återförsäljaren.
2DF1 N:01	Batteriet är ej redo	Starta om Infinity på huvudströmbrytaren. Kvarstår felet kontakta återförsäljaren.

Felkod	Felförklaring	Åtgärd
2DF1 N:02	Kommunikationen med batteriet tappades	Starta om Infinity på huvudströmbrytaren. Kvarstår felet kontakta återförsäljaren.
2DF1 N:03	Batteriet varmt, motorbroms och laddning stängs av	Förflytta om möjligt batteriet till en svalare plats. Vänta 10min. Starta om Infinity på huvudströmbrytaren. Kvarstår felet kontakta återförsäljaren.
2DF1 N:04	Batteriet kallt, motorbroms och laddning stängs av	Förflytta om möjligt batteriet till en varmare plats. Vänta 30min. Starta om Infinity på huvudströmbrytaren. Kvarstår felet kontakta återförsäljaren.
2DF1 N:05	Överströmsskydd BMS / Batteri	Starta om Infinity på huvudströmbrytaren. Kvarstår felet kontakta återförsäljaren.
2DF1 N:06	Kortslutning BMS / Batteri	Starta om Infinity på huvudströmbrytaren. Kvarstår felet kontakta återförsäljaren.
2DF1 N:07	Överspänningsskydd BMS / Batteri	Starta om Infinity på huvudströmbrytaren. Kvarstår felet kontakta återförsäljaren.
2DF1 N:08	Underspänningsskydd BMS / Batteri	Starta om Infinity på huvudströmbrytaren. Kvarstår felet kontakta återförsäljaren.
2DF1 N:09	Förladdning av BMS / Batteri misslyckades	Starta om Infinity på huvudströmbrytaren. Kvarstår felet kontakta återförsäljaren.
2DF1 N:10	Batteriet för varmt, alla funktioner stängs av	Förflytta batteriet till en svalare plats. Vänta 30min. Starta om Infinity på huvudströmbrytaren. Kvarstår felet kontakta återförsäljaren.
2DF1 N:11	Batteriet för kallt, alla funktioner stängs av	Förflytta batteriet till en varmare plats. Vänta 60min. Starta om Infinity på huvudströmbrytaren. Kvarstår felet kontakta återförsäljaren.
2DF1 N:12	Batteri obalanserat	Starta om Infinity på huvudströmbrytaren. Kvarstår felet kontakta återförsäljaren.
1337 N:01	Kortslutning gasregalge	Kontrollera kablage för gasregalge Starta om Infinity på huvudströmbrytaren. Kvarstår felet kontakta återförsäljaren.
1337 N:02	Brytarfel gasreglage	Kontrollera kablage för gasreglage Starta om Infinity på huvudströmbrytaren. Kvarstår felet kontakta återförsäljaren.
1337 N:03	Brytarfel gasreglage	Kontrollera kablage för gasreglage Starta om Infinity på huvudströmbrytaren. Kvarstår felet kontakta återförsäljaren.

Decon Wheel AB
Södra Ekeryd 119, 314 91 Hyltebruk
Tel: +46 (0)345 40880
Fax: +46 (0)345 40895
E-mail: info@decon.se

