

decon mobility



Baserad på 2026002-604 Rev1.0

2026-01 brukarmanual SE

E-DRIVE

E-Drive PLUS Brukarmanual



The undersigned, representing the following manufacturer

Decon Wheel AB
 Org. No. 556618-9006
 SRN SE-MF-000046289
 Södra Ekeryd 119, 314 91 Hyltebruk
 Sweden,

hereby declares that the product **E-Drive PLUS**

with the basic UDI-DI 735001014MEDB3

and the following references

MED316		MEDL316			
MED320	MED320HD	MEDL320	MEDL320HD		
MED322	MED322HD	MEDL322	MEDL322HD		
MED324	MED324HD	MEDL324	MEDL324HD	MED324M	MEDL324M
MED325	MED325HD	MEDL325	MEDL325HD		
MED326	MED326HD	MEDL326	MEDL326HD	MED326M	MEDL326M

is in conformity with the Medical Device Regulation (EU) 2017/745 as a class I medical device based on Annex VIII; and the Directive 2011/65/EU on the restriction of the use of certain hazardous substances in electrical and electronic equipment.

Intended purpose: E-Drive PLUS is an electrically powered drive unit intended to be mounted onto compatible manual wheelchairs to provide powered assistance and braking support during propulsion of individuals who are unable to walk or who have limited walking ability.

This EU declaration of conformity is issued under the sole responsibility of the manufacturer.

Hyltebruk, 2026-01-29

Mattias Lundin
 CEO



Viktig information

Ansvar

Decon kan inte hållas ansvariga för förändringar på produkten som utförts av obehörig person.

Decon förbehåller sig rätten att ändra specifikationer och design utan förvarning som en del av den pågående produktförbättringen.

Etikettplacering

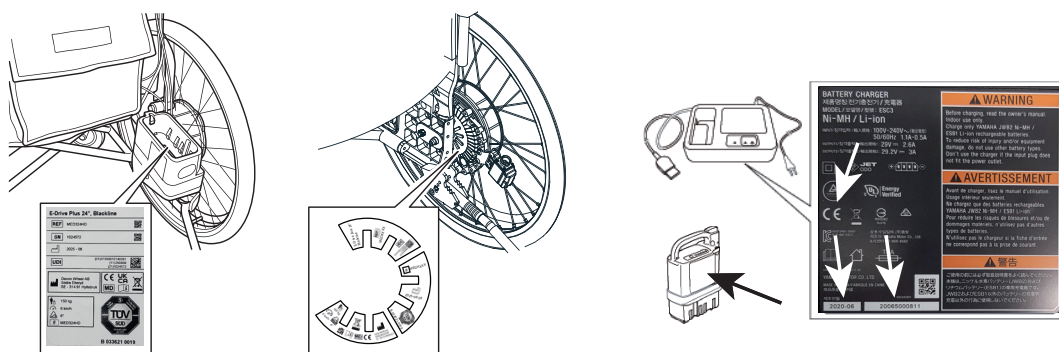

CE-märkning finns på motorn, på batteriet och på batteriladdaren, som även innehåller serienummer med tillverkningsår och -månad. Symbolerna som används på etiketten för E-Drive PLUS förklaras nedan



Följ bruksanvisningen!



Maximal hastighet: 6 km/h



Medicinteknisk produkt



Tillverkningsdatum



Produktens artikelnummer



Hur man kasserar E-Drive och dess komponenter, se kapitel 12.3



ISO 7010-M002, Läs bruksanvisningen!



Maximal brukarvikt



Backtagningsförmåga: 6°



Produktens serienummer



Tillverkarens namn och adress



Unik produktidentifierare

Innehållsförteckning

1. Läs innan användning	1
1.1. Förord	1
1.2. Avsett Ändamål	2
1.3. Symboler som används i denna handbok	2
1.4. Genomförande av diagnostisk kontroll	3
1.5. Genomförande av diagnostisk kontroll för assistent	4
1.6. Varningar och anvisningar för användning	4
1.7. Diagram över varningsetiketternas placering	20
2. Delarnas namn	23
2.1. E-Drive PLUS 24"	23
2.2. E-Drive PLUS 16"	24
2.3. Styrenhet	25
2.4. Vårdarstyrning (tillval)	25
2.5. Nickelmetallhydridbatteri (JWB2)	26
2.6. Litiumjonbatteri (ESB1)	27
2.7. Laddare för litiumjon- och nickelmetallhydridbatteri (ESC3)	28
3. Innan du sätter dig i rullstolen	29
3.1. Inspektion av rullstolen	29
3.2. Kontrollera dina kläder	32
3.3. Kontrollera den återstående batterikapaciteten och installera batteriet i rullstolen	33
4. Körning i rullstolen	35
4.1. Att sitta i rullstolen	35
4.2. Körning av rullstolen	37
4.3. Justera och bekräfta den maximala hastigheten	39
4.4. Kontroll av den återstående batterikapaciteten under körning	40
4.5. Stölskyddsfunktion	41
4.6. Övriga funktioner	42
4.7. Att öva på grundläggande funktioner	43

5.	Efter avslutad körning i rullstolen	45
5.1.	Att ta sig ur rullstolen	45
5.2.	Ta bort batteriet	46
6.	Hur man använder vårdarstyrningen	47
6.1.	Att sätta sig i rullstolen	47
6.2.	Starta vårdarstyrning	47
6.3.	Efter att vårdarstyrningen är avslutad	50
7.	Hantering av batterier och laddare	51
7.1.	Batterityper	51
7.2.	Underhåll	51
7.3.	Varningar och anmärkningar för hantering av batteri	52
8.	Nickelmetallhydridbatteri och laddare	56
8.1.	Nickelmetallhydridbatteriets (JWB2) egenskaper	56
8.2.	Hur man använder nickelmetallhydridbatteriet (JWB2)	56
8.3.	Egenskaper och hantering av nickelmetallhydridbatteriets (JWB2)	58
8.4.	Hur man laddar nickelmetallhydridbatteriet (JWB2)	60
8.5.	Refresh-laddning för nickelmetallhydridbatteriet (JWB2)	64
8.6.	Laddarens (ESC3) indikatorlampor	65
9.	Litiumjonbatteri och laddare	68
9.1.	Litiumjonbatteriets (ESB1) egenskaper	68
9.2.	Hur man använder litiumjonbatteriet (ESB1)	68
9.3.	Egenskaper och hantering av litiumjonbatteriet (ESB1)	70
9.4.	Hur man laddar litiumjonbatteriet (ESB1)	73
9.5.	Litiumjonbatteriets (ESB1) temperatur under laddning	77
9.6.	Laddarens (ESC3) indikatorlampor	78
10.	Instruktioner för att transportera och förvara rullstolen	79

10.1. Att lasta in rullstolen i en bil	79
10.2. Att lasta ur rullstolen från en bil	81
10.3. Förvaring av rullstolen	82
10.4. Ombordstigning på ett flygplan	83
10.5. Långvarig förvaring av rullstolen (längre än tre månader)	83

11. Använd rullstolen bekvämare 84

11.1. Borttagning och installation av enheten	84
11.2. Tippskydd	87
11.3. Fäste för styrenhet	89
11.4. Vårdarstyrning (tillval)	95
11.5. Kopplingsspakar	95
11.6. Parameterinställningar	95
11.7. Inställningar i Smart Tune	97

12. Underhåll, daglig kontroll, periodvis inspektion 99

12.1. Underhåll	100
12.2. Daglig kontroll	102
12.3. Återanvändning	102
12.4. Återvinning av E-Drive PLUS	102

13. Mått och specifikationer 103

14. Felsökning 105

14.1. Innan du begär reparation	105
14.2. Begära reparation eller inspektion	109
14.3. Serienumrets placering	109
14.4. Garanti	109
14.5. Produktsäkerhet och information om produktåterkallning	109

Introduktion

Detta är en handbok för "E-Drive PLUS", en elektrisk drivenhet för rullstolar. Kontrollera vilken produkt du använder innan du läser denna handbok.

Den här produkten består av vänster och höger drivenheter, styrenhet med styrspak, batteri, batteriväska, batteriladdare och vårdarstyrning (tillval). Dessa komponenter, förutom batteriet och laddaren, är redan installerade i rullstolens ram. Innan första användningen behöver kunden inte använda några verktyg eller liknande för att montera ihop rullstolen. Se Kap. 2. "Delarnas namn" för att försäkra dig om att dessa komponenter är installerade på rullstolen som du har köpt samt att batteriet och laddaren finns med. Om du upptäcker att någon av dessa komponenter inte är installerad, inte finns med eller är skadad innan rullstolen används, kontakta omedelbart återförsäljaren utan att använda rullstolen.

Information om vilka rullstolsmodeller E-Drive kan monteras på finns på Decons hemsida, www.decon.se. Välj "Adaptrar", hitta sedan "Sök tillverkare eller stol" och ange aktuell tillverkare eller rullstolsmodell.

För att definiera en specifik brukarvikt, se "Viktkalkulatern" på Decons hemsida, www.decon.se.

E-Drive PLUS 24"

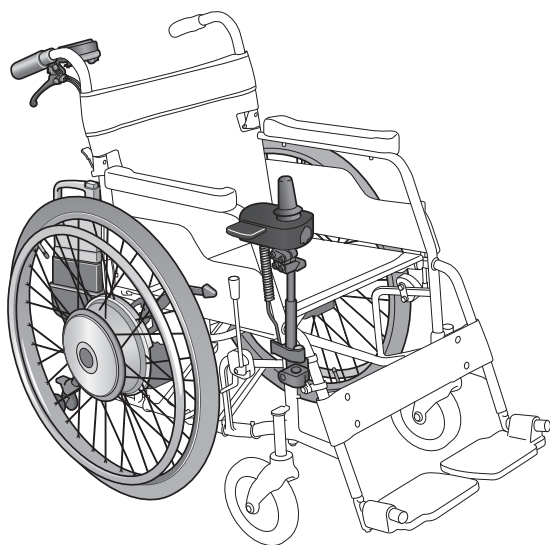

E-Drive PLUS 16"

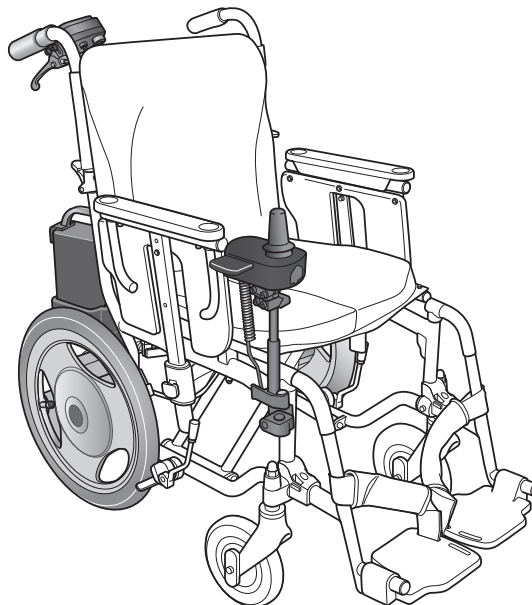

För information om hur du använder rullstolen och garanti för den rullstol som du använder E-Drive PLUS med, se rullstolens handbok.



VARNING

- **Läs igenom och ta dig tid att förstå handboken helt innan du börjar använda din E-Drive PLUS-produkt. Denna handbok ska anses vara en permanent del av din produkt och ska följa med den.**

1. Läs innan användning

1.1. Förord

Tack för att du har köpt E-Drive PLUS.

Användningsområde: E-Drive PLUS är en omvandlingssett för hjälpande kraftdrivning av rullstolar och den är lämplig för de manuella rullstolsanvändare som är begränsade i sina aktiviteter på grund av sina fysiska förhållanden. Enheten kan utöka deras aktivitetsområden genom att den förser rullstolen med manövrerande kraft. Enheten är avsedd både för inomhus- och utomhusbruk.

Generellt sett så kan användande av rullstol innebära risk för personskador eller att rullstolen tar skada vid felaktig användning. Beroende på användarens funktionshinder så kan det vara farligt att köra ensam.

Innan rullstolen tas i bruk, försäkra dig om att inte bara användaren utan även assistenten och den ansvarige har läst denna handbok och förstått den till fullo.

- (1) Rullstolarna som E-Drive PLUS har installerats på är rullstolar för fysiskt handikappade personer och de har samma juridiska status som fotgängare. Se till att följa de trafikregler och det beteende som krävs av fotgängare.
- (2) E-Drive PLUS 24" tål en brukarvikt på 150 kg och E-Drive PLUS 16" tål en brukarvikt på 100 kg. Om ramen på vilken E-Drive PLUS är installerad har en lägre maxlast, försäkra dig om att du inte överskrider den maxlasten.
- (3) För att garantera säker användning är varningstexter fästa på produkten. Se till att följa instruktionerna på varningstexterna. Se Kap.1.7. "Diagram över varningsetiketternas placering" för att se var varningsetiketterna sitter.
- (4) Använd inte denna produkt i något annat syfte än som elektrisk rullstol.
- (5) Vissa av bilderna i denna handbok är bilder på generella elektriska rullstolar. Den faktiska produkten kan vara annorlunda än den som visas på bilden.
- (6) E-Drive PLUS ersätter din rullstols originalhjul. Kontrollera din rullstolshandbok för att ändra inställningar för rullstolen. Var medveten om att vissa justeringar kan påverka rullstolens stabilitet. Använd alltid tippskydd.

1.2. Avsett Ändamål

Avsedd användning

E-Drive PLUS är ett elektriskt drivaggregat avsett att monteras på kompatibla manuella rullstolar för att ge kraftassistans och bromsassistans under framdrivning av personer som inte kan gå eller som har begränsad gångförmåga.

Indikationer för användning

E-Drive PLUS är avsedd för personer som använder en manuellt driven rullstol men inte själva förmår att driva den tillräckligt för att möta sina mobilitetsbehov, och som därför behöver elektrisk framdrivningsassistans.

Avsedd patientgrupp

Den avsedda patientgruppen omfattar individer i alla åldrar, inklusive barn, som använder en manuell rullstol och behöver kraftassistans på grund av begränsad eller obefintlig förmåga till egen framdrivning. Maximal tillåten användarvikt är 100–150 kg beroende på konfiguration och manuell rullstol.

Avsedda användare

Den avsedda användaren och operatören av E-Drive PLUS kan vara personen som sitter i rullstolen. Personen som sitter i rullstolen kan vara i vilken ålder som helst, inklusive barn, förutsatt att denna person kan hantera en kraftassisterad rullstol på ett säkert sätt, har begränsad eller ingen förmåga att själv driva rullstolen och inte överskrider den maximalt tillåtna vikten. Operatören av E-Drive PLUS kan även vara en assistent eller vårdare som manövrerar rullstolen åt användaren.

Den som är operatör måste ha fysisk förmåga att tryggt kontrollera den manuella rullstolen med E-Drive PLUS monterad, samt kognitiv förmåga att förstå och genomföra säker användning – inklusive korrekt manövrering, bromsning och att kunna agera i nödsituationer.



Avsedd driftmiljö

E-Drive PLUS är avsedd att användas vid omgivningstemperaturer från -25°C upp till $+50^{\circ}\text{C}$, i såväl inomhus- som utomhusmiljöer, på fasta, jämna och stabila underlag som är lämpliga för körning med rullstol.

Kontraindikationer

E-Drive PLUS ska inte användas om operatören saknar tillräcklig fysisk, sensorisk eller kognitiv förmåga att säkert manövrera en manuell rullstol med elektrisk drivassistans.

1.3. Symboler som används i denna handbok

	Indikerar säkerhetsrelaterad varningsinformation.
 VARNING	Indikerar att missbruk kan leda till dödlig eller allvarlig personskada eller invaliditet.
OBS	Indikerar att missbruk kan leda till materiella skador.
	Indikerar vad du inte får göra.
TIPS	Indikerar korrekta metoder och viktiga punkter när du använder produkten.

1.4. Genomförande av diagnostisk kontroll

Beroende på dina funktionshinder kan det vara farligt att köra rullstolen ensam. Använd denna diagnostiska kontroll som en vägledning för att besluta om du kan köra ensam.

VARNING

- Innan du använder rullstolen, se till att bedöma din förmåga och avgör om du behöver en assistent.
För att avgöra behovet av en assistent, begär ett expertutlåtande för referens.
Om din bedömning endast baseras på din egen åsikt kan du eller andra runt omkring dig komma till skada.

Diagnostisk kontroll

- (1) Går det att röra omkopplarna på styrenheten som du vill?
- (2) Kan du luta styrspaken långsamt framåt och få rullstolen att röra sig smidigt?
- (3) Kan du flytta styrspaken tillbaka till sitt ursprungliga läge?
- (4) Kan du luta styrspaken i den riktning du vill köra?
- (5) Klarar du av att se och korrekt bedöma vägens och din omgivnings förhållanden för att undvika farliga områden?

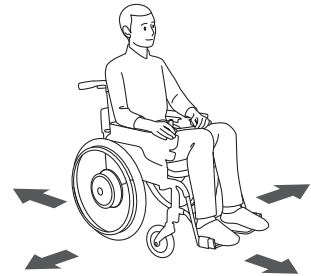

Jag kan hantera alla delar.

Jag har problem med en eller flera.

Använd den här produkten genom att ha en assistent som hjälper dig..

Du kan köra rullstolen på egen hand. För din egen säkerhet, kom ihåg att köra försiktigt. I situationer som de som nämns i varningarna i Kap.1.6. "Varningar och anvisningar för användning", var noga med att ha en assistent som följer med dig och var noga med säkerheten när du kör.

1.5. Genomförande av diagnostisk kontroll för assistent

Använd den diagnostiska kontrollen nedan som vägledning för att avgöra om du kan tillhandahålla hjälp som assistent.



VARNING

- Om en assistent ska vara med dig för att hantera rullstolen, se till att utföra en bedömning av dennes kompetens. Dessutom, när du bedömer assistentens kompetens, rådfråga experter för referens. Om din bedömning endast baseras på din egen åsikt så kan du eller andra runt omkring dig komma till skada.
- Om du saknar kompetens för att fungera som assistent, undvik att vara assistent.

Diagnostisk kontroll

Om du känner dig osäker på någon av de tre uppgifterna nedan så ska du inte tillhandahålla hjälp som assistent.

- (1) Klarar du av att se och korrekt bedöma vägens och din omgivnings förhållanden för att undvika farliga områden?
- (2) Klarar du av att hjälpa användaren att sätta sig i och ta sig ur rullstolen samt att byta batteriet?
- (3) Klarar du av att ge en person i en manuell rullstol assistans med förflyttningar?

1.6. Varningar och anvisningar för användning

Läs denna handbok innan du använder produkten.

Läs handboken noggrant för att säkerställa säker och bekväm användning. Efter att du har läst den, förvara handboken på en plats där den är lätt att hitta för framtida referens.

Om inget annat anges gäller följande varningar när användaren kör rullstolen själv eller när assistenten kör rullstolen.

1.6.1. Innan du använder rullstolen för första gången



VARNING

- Innan du använder rullstolen, se till att bedöma din förmåga och avgör om du behöver en assistent. För att avgöra behovet av en assistent, begär ett expertutlåtande för referens. Om din bedömning enbart baseras på din egen åsikt kan du eller personer i din närhet skadas.
- Öva att köra på ett plant och säkert område med en assistent vid din sida tills du är bekväm med hur rullstolen fungerar. Om du kör på allmänna vägar när du fortfarande inte är helt säker på hur rullstolen fungerar så riskerar du att skada dig själv eller människor i din omgivning.

1.6.2. Innan användning varje dag



VARNING

- Genomför dagliga kontroller varje dag innan användning. Gör det till en vana att kontrollera rullstolen. Vid fortsatt användning av rullstolen trots problem i stommen eller hjulen så kan rullstolen skadas vid körning, vilket kan leda till att den välter eller att du faller.

- Kontrollera att det är luft i rullstolsdäcken varje dag innan du använder den. Håll alltid lufttrycket i bakdäcken på en normal nivå. Om lyfttrycket i bakdäcken sjunker så kan parkeringsbromsarna sluta fungera.

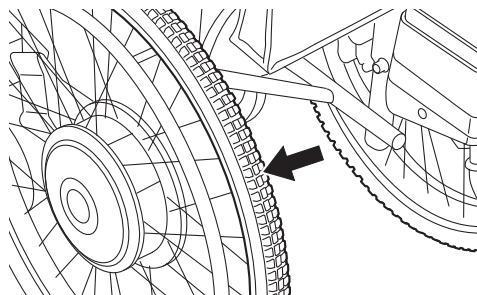

- Innan du använder rullstolen varje dag, se till att tippskydden är i rätt läge. Om tippskydden inte är i rätt läge kan rullstolen välta baklänges.

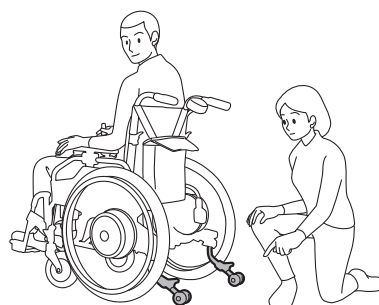

- Varje dag innan du använder rullstolen ska du kontrollera den återstående batterikapaciteten. Om den är låg så kan batteriet laddas ur under användning och det kan bli omöjligt att köra i kraftdrivläge.

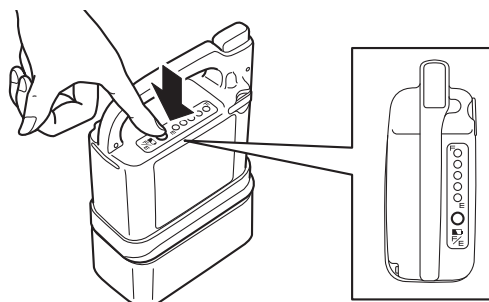

1.6.3. Hantering av rullstolen

VARNING

- Förändringar av enheten eller fästena kan försämra rullstolens prestanda och säkerhet. Gör aldrig några förändringar.
- Om rullstolen har delar som är vikbara eller avtagbara så ska rullstolen inte användas när dessa delar är invikta eller borttagna.
- Håll inte i rörliga delar när du lyfter rullstolen.

- Kör inte med tungt bagage hängande över ryggstödet eller med tunga föremål i förvaringsfacket. Rullstolen kan enkelt välta bakåt på en sluttning och du kan skada dig själv eller personer i din omgivning.



- Rullstolen kan välta om den körs med tipskyddet borttaget, invikt eller med säkerhetshjulen riktade uppåt. Se till att ställa in tipskydden rätt och använd rullstolen med säkerhetshjulen i rätt läge.

- Anslut inga elektriska instrument till kontakten på styrspaken. Detta uttag är avsett för att ansluta en dator för programvaran Smart Tune. Att koppla in annan elektrisk utrustning, såsom en mikrofon eller hörlurar, kan orsaka problem för enheten. För att läsa mer om programvaran Smart Tune, se Kap. 11. Använda rullstolen mer bekvämt".

- Häng ingenting på styrspaken på styrenheten. Det kan hindra din användning eller så kan föremålets vikt hindra styrspaken från att återgå till sitt ursprungliga läge även efter att din hand har släppt den.

Om du dessutom lägger ett gummiband runt styrspaken så kan det fastna i styrenheten, vilket gör att styrspaken inte återgår till sitt ursprungliga läge.

I båda fallen finns det en risk att rullstolen inte stannar.

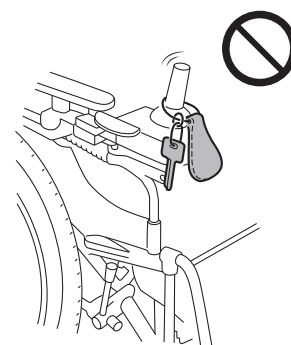

- Få inte behandling med mikrovågstermoterapi när du sitter i rullstolen.

Mikrovågorna kan leda till fel på styrenheten, oavsiktliga händelser och upphettade metalldelar som kan orsaka brännskador. Stäng av strömmen till motoriserade rullstolar och placera dem borta från utrustning för mikrovågstermoterapi.

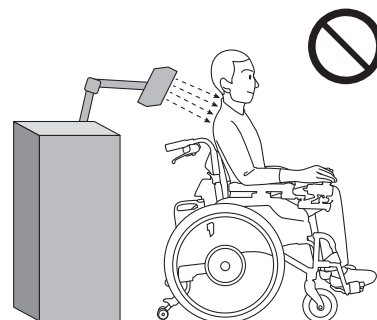



VARNING

- Ställ inte om kopplingsspakarna till manuellt läge i lutande områden. Rullstolen kan börja röra sig oväntat och kan kollidera eller välta.

- Använd inte kopplingsspakarna samtidigt som rullstolen är i rörelse. Det finns en risk för kollision eller vältning.

Om du ställer om kopplingsspakarna till manuellt läge när du kör i kraftdrivläge så förlorar motorbromsen sin effekt och rullstolen kan förlora kontrollen.

Om du ställer om kopplingsspakarna till kraftdrivläget när du kör i manuellt läge så bromsas de bakre däcken. Denna plötsliga bromsning kan få din kropp att slungas framåt eller skada rullstolen.

- Att ta bort batteriet under körning gör att bromsarna på bakhjulen aktiveras och detta kan leda till att du eller personer i din omgivning kanskas.
- Att stänga av strömbrytaren under körning gör att bromsarna på bakhjulen aktiveras och detta kan leda till att du eller personer i din omgivning kan skadas.

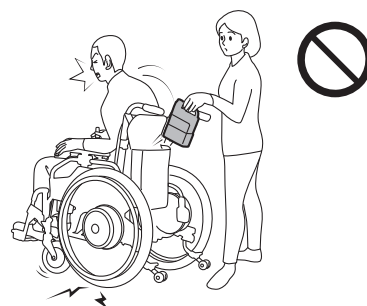

- Rör inte baksidan på drivenheterna under eller efter användning. Under eller efter användning kan baksidan på drivenheterna bli varma. Dessutom kan rullstolens drivenheter bli varma om de befinner sig i närheten av en värmekälla.

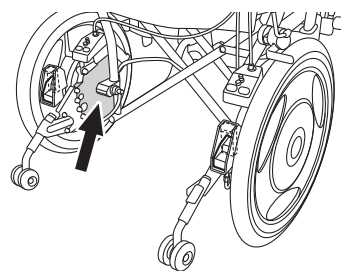

- Var försiktig när du använder rullstolen så att du inte trasslar in händerna i hjulens ekrar, i hål m.m.



- Hjulen på E-Drive PLUS 16" är inte utrustade med handfälgar. När du kör E-Drive PLUS 16" så ska du inte köra rullstolen manuellt genom att hålla i dess bakhjul. Du kan skada dig själv.

- När du rör dig förbi häckar och träd, håll ett lämpligt avstånd för att förhindra att bakhjulen kommer i kontakt med kvistar eller andra utskjutande föremål. Om kvistar eller andra föremål från häckar och träd fastnar i bakhjulen när du använder rullstolen så kan det leda till att hjulen låses, kopplingsspaken puttats över till manuellt läge, du kan kollidera eller rullstolen kan välta.

1.6.4. Sätta sig i/ta sig ur rullstolen

VARNING

- När användaren sätter sig i rullstolen på egen hand eller när assistenten hjälper användaren att sätta sig, se till att rullstolen står på jämn mark. Om användaren försöker sätta sig i rullstolen på en sluttning så kan denne tappa balansen och ramla ur rullstolen.



- För att ställa om kopplingspakarna till manuellt läge, gör som när du startar i assistentläget: Lägg i parkeringsbromsarna på ett jämnt och stabilt underlag, stäng av strömmen och ställ sedan om kopplingspakarna.
- Om du använder en rullstol utan parkeringsbromsar så ska assistenten hålla i rullstolen för att se till att den inte rör sig. Om du inte följer ovanstående kan rullstolen plötsligt börja röra sig, vilket kan skada dig eller personer i din omgivning.
- Luta dig inte ut ur rullstolen för att plocka upp ett föremål. Om du gör detta så kan du ramla ur rullstolen eller rullstolen kan välta.

1.6.5. Grundläggande funktioner

VARNING

- Åk aldrig två personer i rullstolen. Rullstolen kan få funktionsfel eller så kan passagerarna komma till skada.



- Använd aldrig rullstolen efter att du konsumerat alkohol eller tagit medicin som orsakar dåsighet.
- Använd aldrig rullstolen samtidigt som du håller ett paraply eller andra föremål.
- Bogsera aldrig rullstolen. Använd inte rullstolen för att bogsera eller dra något.



VARNING

- Om du vill använda en mobiltelefon eller liknande, stanna rullstolen på en säker plats och stäng av rullstolen. Du bör hålla mobiltelefoner och andra elektroniska enheter avstängda samtidigt som du kör i kraftdrivläge. Annars finns en risk för olyckor.



- Använd inte rullstolen i närheten av en enhet som sänder ut starka radiovågor. Om rullstolen är nära en radiovågssändare och börjar bete sig onormalt, stäng genast av strömmen och förflytta dig snabbt från den platsen med hjälp av assisterad eller manuell körning.

De svaga elektromagnetiska vågorna som sänds ut från E-Drive PLUS kan påverka andra elektroniska enheter, såsom automatiska dörrar och stöldskyddssystem i butiker. I sådana fall, stäng av strömmen och använd rullstolen med assisterad eller manuell körning.

- Stäng inte av strömbrytaren samtidigt som du kör. Det leder i vissa fall till att bakhjulsbromsarna aktiveras och kan göra att du faller ur rullstolen.

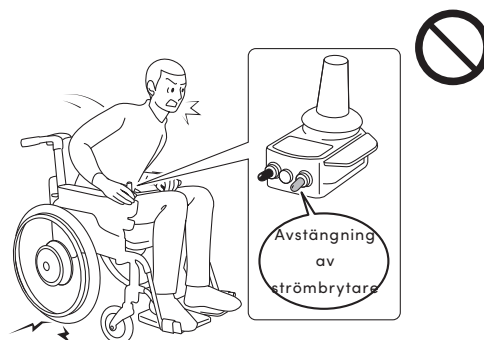

- Använd inte rullstolen för att transportera bagage eller för andra ändamål än att ge assistans till en funktionshindrad person.

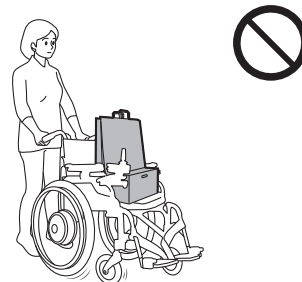



VARNING

- Åk inte i rullstolen med kläder som inte är säkra att bära för ändamålet, så som visas nedan. Om du kör rullstolen med sådana kläder så riskerar du att skada dig själv eller personer i din omgivning.

Långa halsdukar



Kläder med lösa ärmar

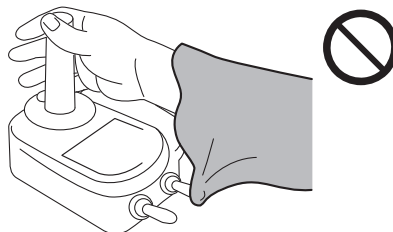

Byxor/kjolar med bred ned-
erkant

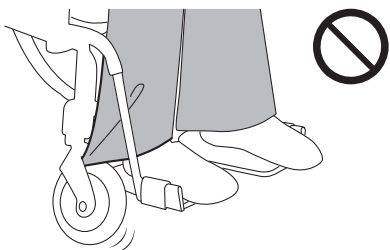

Barfota, sandaler, tofflor, löst
sittande skor m.m.



I följande miljöer och situationer kan du behöva en assistent som följer med dig för att hantera rullstolen åt dig.

I sådana fall, se till att ha en assistent med dig. Att köra ensam i sådana situationer kan leda till skador.

Kontrollera dessutom om det finns några faror som de som visas nedan på de vägar du använder dagligen. Om detta är fallet, välj en väg som inte går genom sådana områden. Kontrollera alltid omgivningsförhållandena för att garantera säkerheten.

1.6.6. Användning på allmänna vägar

VARNING

- När rullstolen används utomhus har den samma juridiska status som en fotgängare. Följ därför de trafikregler och det beteende som gäller för fotgängare.
- På allmänna vägar ska du se upp för bilar, cyklar och fotgängare. Se till att du inte kör på fotgängare.
- Rullstolar är tillåtna på vägar endast för fotgängare, men får inte köras där fotgängare är otillåtna (bilvägar, i mitten av vägen m.m.).
- Om vägen har trottoar, kör rullstolen på trottoaren.
- Om vägen inte har en trottoar, kör rullstolen i vägrenen där fotgängarna går.
- Om vägen inte har en vägren, kör rullstolen på den sidan av vägen där fotgängarna går.
- Om två eller fler rullstolar körs tillsammans utomhus så ska de köras i en enkel rad med tillräckligt med utrymme mellan rullstolarna. Rullstolarna ska inte köras sida vid sida.
- När du startar eller backar, var uppmärksam på människor och hinder i din omgivning.
- Det är extremt farligt att färdas på en smal gata utan trottoar. Välj en säkrare väg när det finns möjlighet.
- Se till att inte köra för nära kanten när du kör på en sluttning, t.ex. längs en väg. Beroende på väggkantens förhållanden så kan du råka köra av vägen.
- Vid körning på en trottoar utan skyddsräcke så finns det risk för att råka köra ner på vägen. Se till att du har en assistent med dig istället för att köra ensam.
- Om du kör nära ett dike så kan hjulet fastna i det även om det är övertäckt. Se till att du har en assistent med dig istället för att köra ensam.
- Om det finns några hinder, stanna rullstolen och kontrollera framför och bakom dig för säkerhet innan du fortsätter.



VARNING

- Om ett fordon närmar sig, stanna rullstolen, vänta tills fordonet har kört förbi och kolla sedan framför och bakom dig för säkerhets skull innan du fortsätter.

- Kör inte med rullstolen utomhus på natten. Att inte kunna se väglaget kan leda till att du tappar balansen och ramlar, eller att personer eller bilar kan kollidera med dig om de inte ser dig.

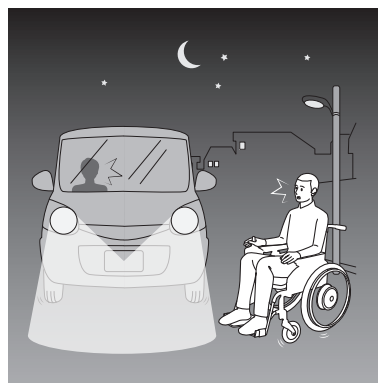

- Om det regnar eller snöar bör du inte använda rullstolen utomhus. Bilar och andra fordon kan kollidera med dig om de inte ser dig. Om det börjar regna eller snöa när du är utomhus, bör du bege dig inomhus så fort som möjligt.

1.6.7. Användning på sluttningar



VARNING

Rullstolar som är utrustade med E-Drive PLUS är byggda att vara lättare jämfört med andra elektriska rullstolar som använder ett tyngre blybatteri. Därför kan den övergripande tyngdpunkten vara annorlunda när en person sätter sig i den. Var därför försiktig när du kör i en sluttning.

- Använd inte rullstolen på en lutning brantare än 6 grader (10 % lutning). Den kan välta eller så kan bromsen bli otillräcklig.



- När du kör uppför eller nerför en sluttning för första gången, se till att ha en assistent med dig för att garantera säkerheten.
- Ställ inte om kopplingspakarna till manuellt läge i lutande områden. Rullstolen kan börja röra sig oväntat och kan kollidera eller välta.



VARNING

- Gör inga skarpa svängar i nedförsbackar. Korsa inte heller branta backar horisontellt eller diagonalt. Du kan lätt tappa balansen och välta.
- Börja bromsa direkt i nedförsbackar. Bromssträckan i en nedförsbacke kan vara betydligt längre än vid körning på plan mark.

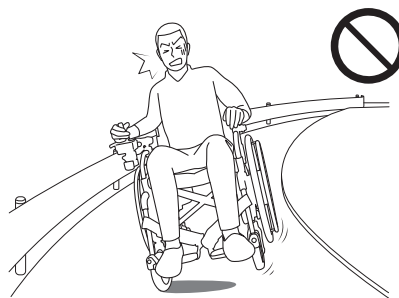

- I områden där rullstolen lutar brant till vänster eller höger så kan rullstolen välta på sidan. Se till att ha en assistent med dig.



- När du kör nerför en nedförsbacke med assisterad körning, kör nedför baklänges (backa). Om assistenten förflyttar rullstolen framåt i nedförsbacke så riskerar passageraren att slungas framåt och ramla ur rullstolen.

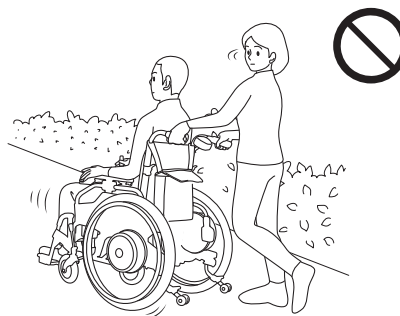

1.6.8. Köra upp/ner för trottoarkanter



VARNING

Rullstolar utrustade med E-Drive PLUS är byggda för att vara lättare jämfört med andra elektriska rullstolar som använder ett tyngre vanligt blybatteri. Därför kan den övergripande tyngdpunkten vara annorlunda när en person sätter sig i den. Var därför försiktig när du kör på en trottoarkant.

- När du kör i kraftdrivläge så kan rullstolen ta sig över nivåskillnader på ca. 25 mm (1 inch) (beroende på länkhjulens storlek). För större höjdskillnader behöver du en assistent som manuellt skjuter på rullstolen.
- När du kör upp/ner över en trottoarkant för första gången, se till att ha en assistent med dig istället för att vara ensam.

**VARNING**

- Var försiktig så att du inte tappar balansen när du kör över en trottoarkant.
- Vid körning över en trottoarkant, fortsatt vinkelrätt mot trottoarkanten. Kör inte diagonalt över trottoarkanten.
- Eftersom länkhjulen framtill är små så kan de bara köra över små trottoarkanter. Därför är det viktigt att vara försiktig när du kör i kraftdrivläge över trottoarkanter.
- När du kör mellan en trottoar och en väg, se upp för trottoarkanten.
- För att köra över en trottoarkant eller något annat hinder med assistentstyrning, stäng av assistentstyrningen och kör över hindret manuellt. Om assistenten kör över en trottoarkant eller något annat hinder i kraftdrivläge så kan assistenten lätt tappa balansen och passageraren eller assistenten kan skadas om rullstolen välter.
- När du kör ner från en trottoarkant med assisterad körning, kör nedför baklänges (bakka). Om assistenten förflyttar rullstolen framåt i nedförsbacke så riskerar passageraren att slungas framåt och ramla ur rullstolen.
- När du kör upp/ner över en trottoarkant med assisterad körning så kan tippskyddets säkerhetshjul höjas eller vikas in tillfälligt, beroende på trottoarkantens höjd. Efter att du har kört över trottoarkanten, se till att tippskyddets säkerhetshjul är i rätt läge innan du kör vidare med rullstolen.

1.6.9. Korsar vägar**VARNING**

- Du får inte korsar en väg där det är förbjudet för fotgängare att korsar.
- Vid korsning på en obekant plats, se till att du har en assistent med dig.
- Om den återstående batterikapaciteten är låg så kan rullstolen få motorstopp när du korsar vägen. Kontrollera den återstående batterikapaciteten innan du korsar.
- Innan du korsar en väg, kolla till vänster och höger så att det är säkert att köra över.
- Korsar inte vägen om det skulle vara farligt, t.ex. om en bil närmar sig.
- När du korsar en väg, ta dig över i en så rät vinkel mot vägen som möjligt. Korsar inte vägen diagonalt.
- Korsar vägen på en plats där det finns ett trafikljus eller ett övergångsställe.



VARNING

- När du korsar en gata vid ett övergångsställe utan trafikljus, se till att ha tillräcklig uppmärksamhet på trafiken.
- Om det finns ett trafikljus för fotgängare så gäller det även för rullstolen. Om trafikljuset är på väg att slå om till rött ska du inte påbörja att korsa vägen.
- Om gatan är bred så kan trafikljuset hinna slå om innan du hinner korsa vägen. När detta inträffar kan det vara lämpligt att vänta i mittenrefugen för att korsa andra halvan av gatan vid nästa gröna ljus för fotgängare.
- Vid korsningar där det inte finns något trafikljus eller övergångsställe, stanna i följande tre moment:
 1. Stanna innan du kör ut på vägen.
 2. Stanna på en plats där bilförarna kan se dig.
 3. Stanna på en plats där du har bra uppsikt över vägen.

1

1.6.10. Järnvägsövergångar

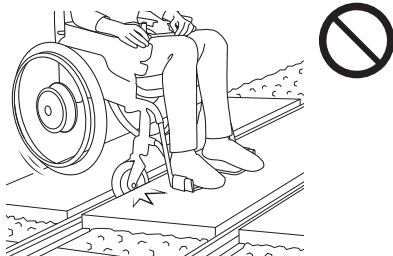

VARNING

- Undvik järnvägsövergångar om det finns en annan väg runt dem.
 - Om du inte har något annat val än att köra över en järnvägsövergång, se till att ha en assistent med dig.
 - Se till att stanna före järnvägsövergången och kolla både till vänster och höger att passagen är säker.
 - När du kör över en järnvägsövergång, försök att köra i så rät vinkel som möjligt i förhållande till tågspåren. Om du kör diagonalt kan rullstolens länkhjul fastna i järnvägsspåren.
- 
- Var försiktig så att du inte kör för nära kanten på järnvägsövergången. Annars kan hjulen råka hamna utanför järnvägsövergången. Vid en nödsituation, drabbas inte av panik. Låt assistenten eller någon annan person i närheten ställa om kopplingsspaken till manuellt läge och sedan flytta dig från järnvägsövergången så snabbt som möjligt.

1.6.11. Dåliga vägförhållanden



VARNING

Rullstolar utrustade med E-Drive PLUS är lättare än andra elektriska rullstolar som använder blybatterier. Därför kan den övergripande tyngdpunkten vara annorlunda när en person sätter sig i den. Var därför försiktig när du kör på ojämnt underlag.

- Kör inte på grusvägar, guppiga vägar, leriga vägar, gångstigar m.m. Om du inte har något annat val än sådana vägar, se till att ha en assistent med dig.



- Kör inte rullstolen på ett isbelagt underlag. Du kanske inte kommer kunna stanna rullstolen.



- Kör runt platser med snö- och vattensamlingar eller se till att ha en assistent med dig. På platser där du inte vet hur väglaget ser ut eller om rullstolen gliderså kan du tappa kontrollen eller bromsarna kan ha dålig verkan. Om rullstolen körs genom en djup vattenpöl och vatten tränger in i drivenheterna så kan rullstolen stanna.



- Om du ser ett gupp i vägen eller om trottoaren är nedsänkt p.g.a. en bilramp, åk runt den. Om du försöker köra rakt över guppet så kan rullstolen välta. Om du inte har något annat val än att fortsätta, se till att ha en assistent med dig för att garantera din säkerhet.

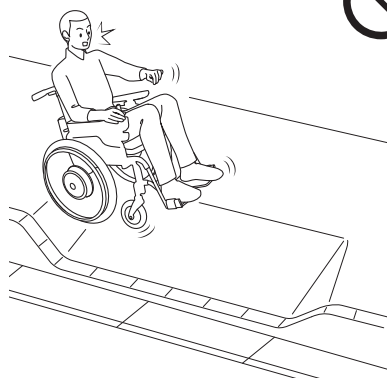

1.6.12. Parkeringsplatser



VARNING

- Kör inte rullstolen direkt bakom eller framför parkerade bilar. Föraren kan ha svårt att se dig om du är direkt bakom eller framför deras bil.
- Kör inte mellan bilar på parkeringsplatser. Annars finns risk att du kan skada bilarna eller bli påkörd av en bil som börjar röra på sig.

1

1.6.13. Användning av kollektiva och privata transportmedel



VARNING

- Vid användning av kollektivtrafiken, kontrollera först att det är tillåtet med rullstol ombord. Följ också de regler och instruktioner som gäller när du åker ombord på fordonet.
- Vid användning av en privat bil så rekommenderar vi att användaren sätter sig i ett fast säte och använder trepunktsbältet. Se bilaga A.
- När du kör på/av en lyftanordning, ha alltid en assistent med dig för att garantera din säkerhet.

- När du ska åka tåg, se till att alltid ha en assistent med dig. Stanna rullstolen på perrongen så att den står parallellt med järnvägsspåret och se till att lägga i parkeringsbromsarna. Vissa plattformar på järnvägsstationer ligger i en liten vinkel mot järnvägsspåren. Om det vill sig illa kan du ramla ner på spåret och bli skadad.

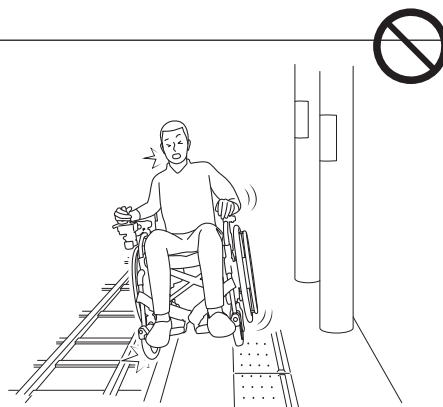

- När du kör på/av en buss eller ett tåg, ha alltid en assistent med dig för att garantera din säkerhet.
- När du ska lämna en buss, taxi eller ett tåg, se till att säkerhetshjulen på tipskyddet är i rätt läge innan du sätter dig i rullstolen eller kör av.

1.6.14. Trånga områden



VARNING

- När du ska sätta dig i rullstolen i ett område med mycket folk, fäst tillräcklig uppmärksamhet på din omgivning. Om du kör in i någon person eller något föremål så kan din kropp slungas framåt eller personer runt om dig kan skadas.
- Om du har stannat i ett trångt utrymme, se till att stänga av strömmen. Om en person i din omgivning råkar stöta emot styrspaken så kan rullstolen plötsligt börja röra sig, vilket kan leda till att du och människor i din omgivning skadas.

1.6.15. Transport och förvaring av rullstolen



VARNING

- När du lyfter en rullstol med uppfällbart armstöd, lyft den aldrig i armstödet. Annars kan armstödet lossna och orsaka skada eller skada utrustningen.
- När du ska lyfta rullstolen, lyft den aldrig i batteriet, kabeln eller styrenheten. Annars kan någon av dessa enheter lossna och orsaka personskada eller skada på utrustningen.
- Vänd inte rullstolen upp och ner. Detta kan leda till att delar av rullstolen lossnar, vilket kan orsaka personskada eller skada på utrustningen.
- Under transport, placera inte batteriet eller rullstolen på en plats som kan bli för varm eller i direkt solljus. Detta kan leda till funktionsfel eller att batteriets kapacitet snabbt minskar.
- Se till att ta bort batteriet när det inte används så att strömmen inte plötsligt slås på under förvaringen eller under transport.
- Kom ihåg att förvara det urkopplade batteriet med skyddslocket på. Exponerade kontakter kan orsaka kortslutning och leda till brand eller få batteriet att spricka.

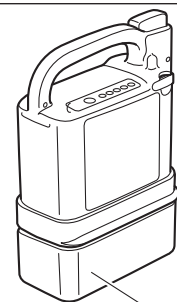

Skyddslock

- Förvara inte på ställen som kan bli våta av regn eller som har hög luftfuktighet.
- Förvara inte batteriet om det varit blött under en längre tid eller om det är smutsigt. Detta kan leda till funktionsfel.



VARNING

- Undvik förvaring i direkt solljus eller på platser där temperaturen kan bli hög.
- Tvätta inte genom att spola med vatten. Tvätta inte med ånga. De elektroniska enheterna kan skadas, vilket kan leda till funktionsfel.
- Rengör inte med lösningsmedel, såsom bensin eller färgförtunning. Detta kan skada färgen och plastdelarna.

1

1.5.16. Assistentstyrning i en nödsituation



VARNING

- Vid assistentstyrning när en nödsituation uppstår så bör assistenten ställa om kopplingspakarna till manuellt läge och flytta rullstolen till en säker plats.

1.7. Diagram över varningsetiketternas placering

- Drivenhet och styrenhet
E-Drive PLUS 16"

1

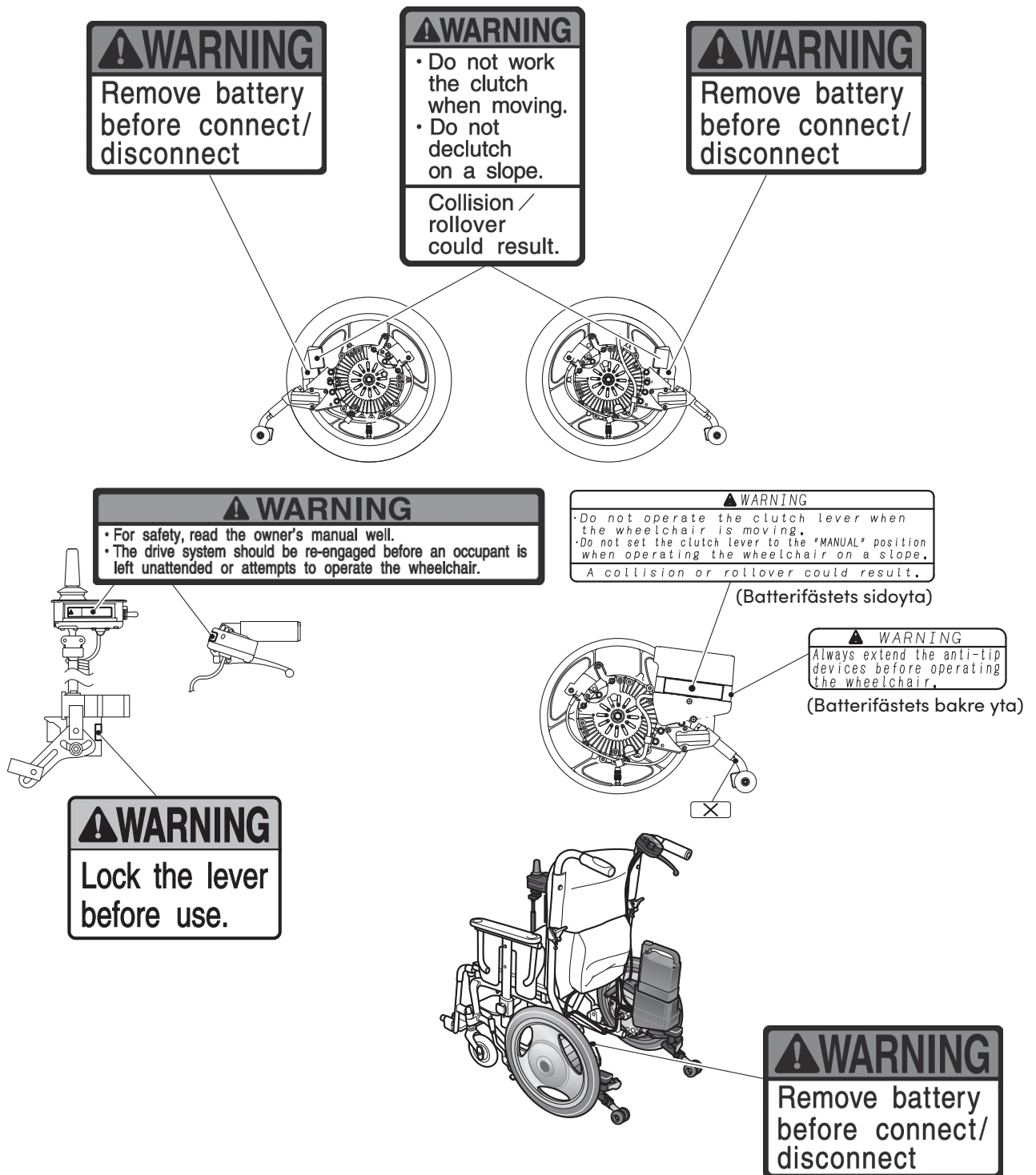

E-Drive PLUS 24"

1

⚠ WARNING
• For safety, read the owner's manual well.
• The drive system should be re-engaged before an occupant is left unattended or attempts to operate the wheelchair.

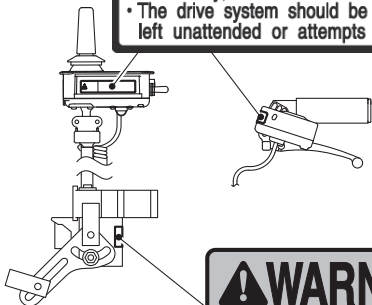

⚠ WARNING
Lock the lever before use.

⚠ WARNING
• Do not operate the clutch lever when the wheelchair is moving.
• Do not set the clutch lever to the "MANUAL" position when operating the wheelchair on a slope.
A collision or rollover could result.
(Batterifästets sidoyta)

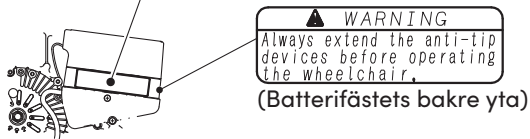

⚠ WARNING
Always extend the anti-tip devices before operating the wheelchair.
(Batterifästets bakre yta)

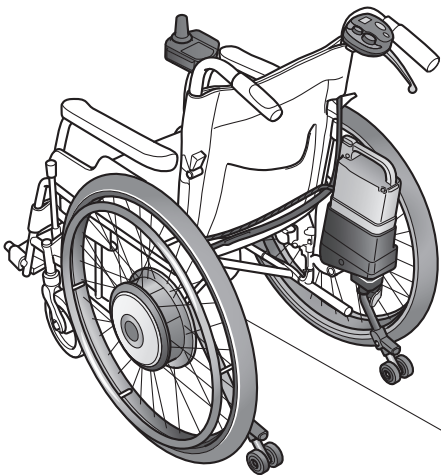

⚠ WARNING
Remove battery before connect/disconnect

• **Litiumjonbatteri**

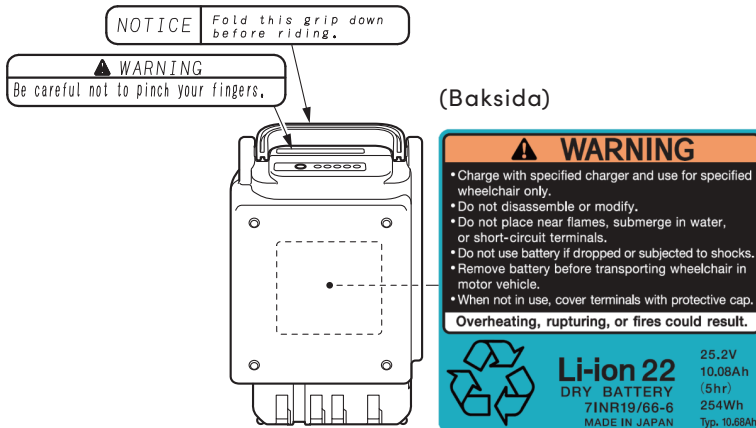

• **Nickelmetallhydridbatteri**

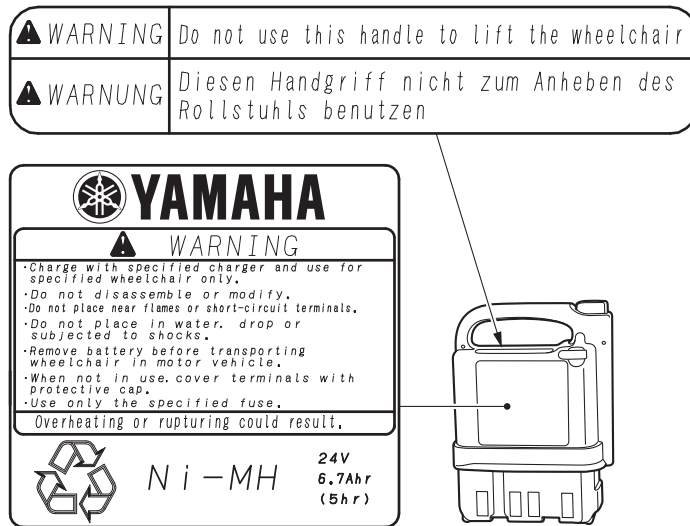

• **Kombinerad laddare för Ni-MH och Li-ion (ESC3)**

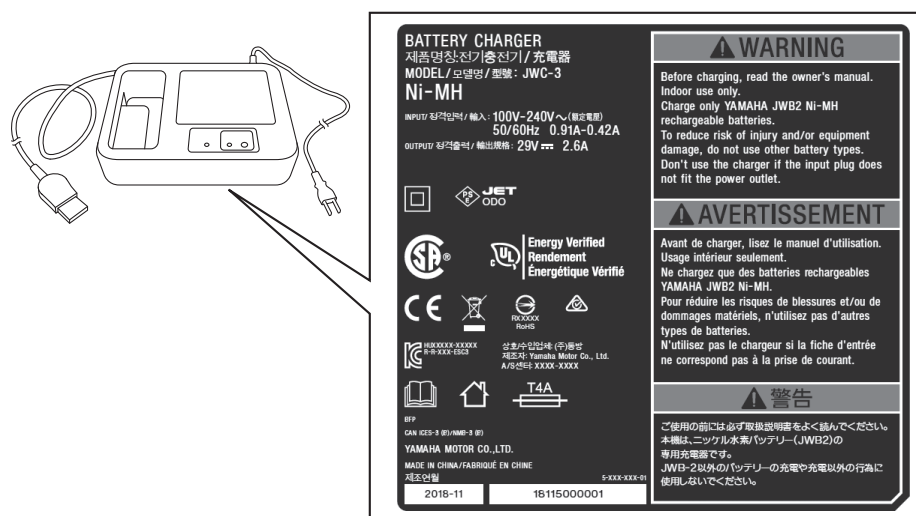

2. Delarnas namn

2.1. E-Drive PLUS 24"

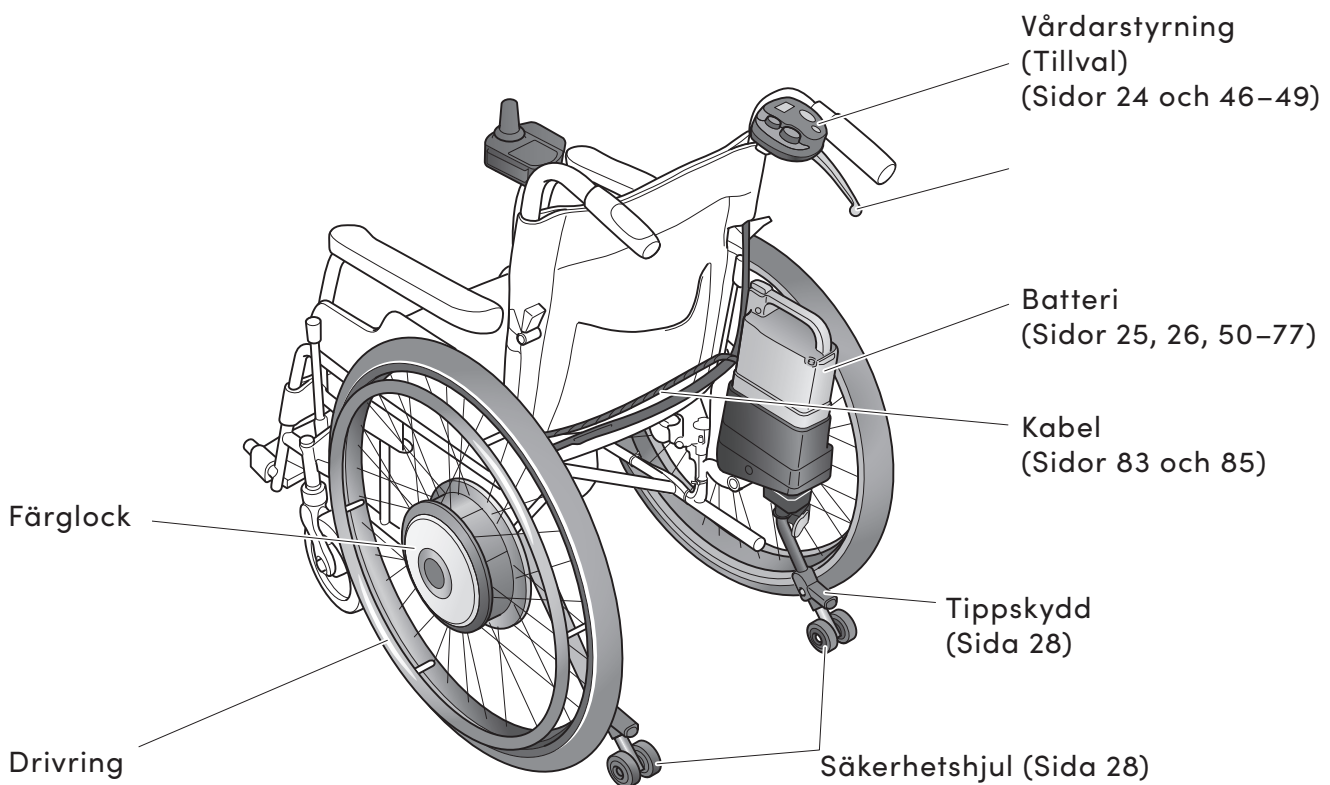
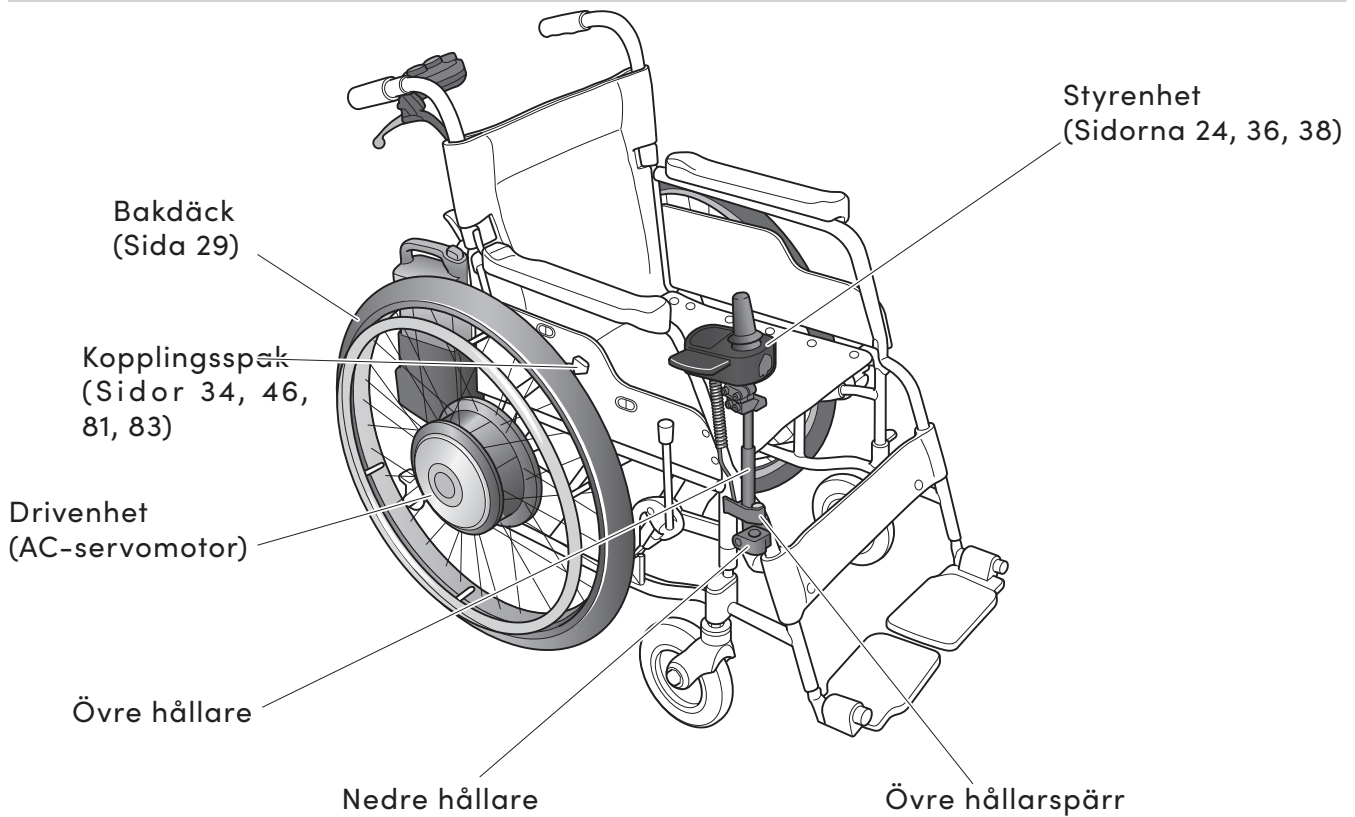

Antingen levereras en sats med nickelhydridbatterier eller litiumjonbatterier.

2.2. E-Drive PLUS 16"

2

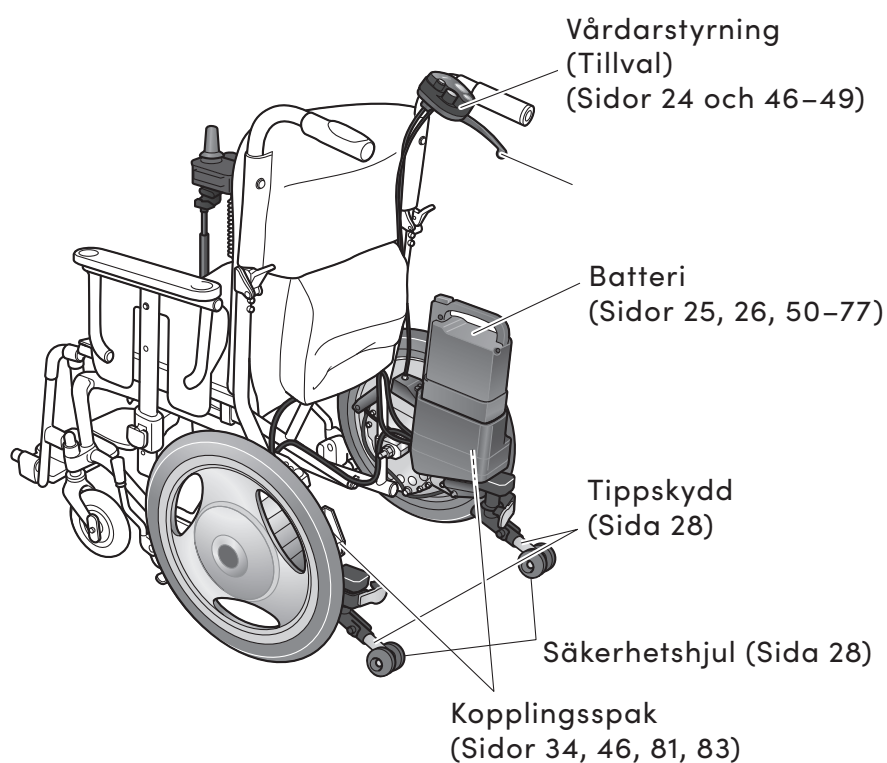
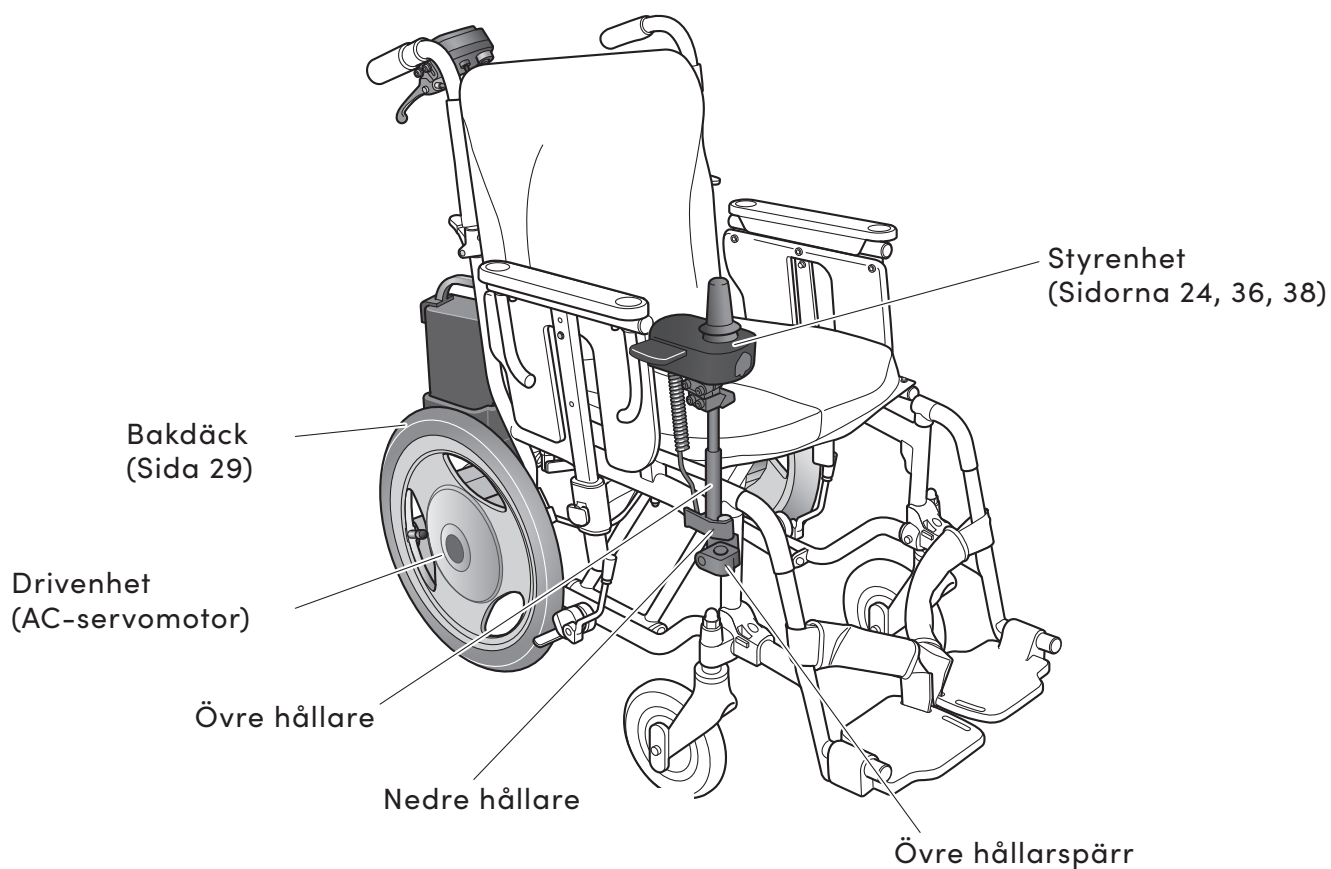

Antingen levereras en sats med nickelhydridbatterier eller litiumjonbatterier.

2.3. Styrenhet

(Sidor 30, 36–41)

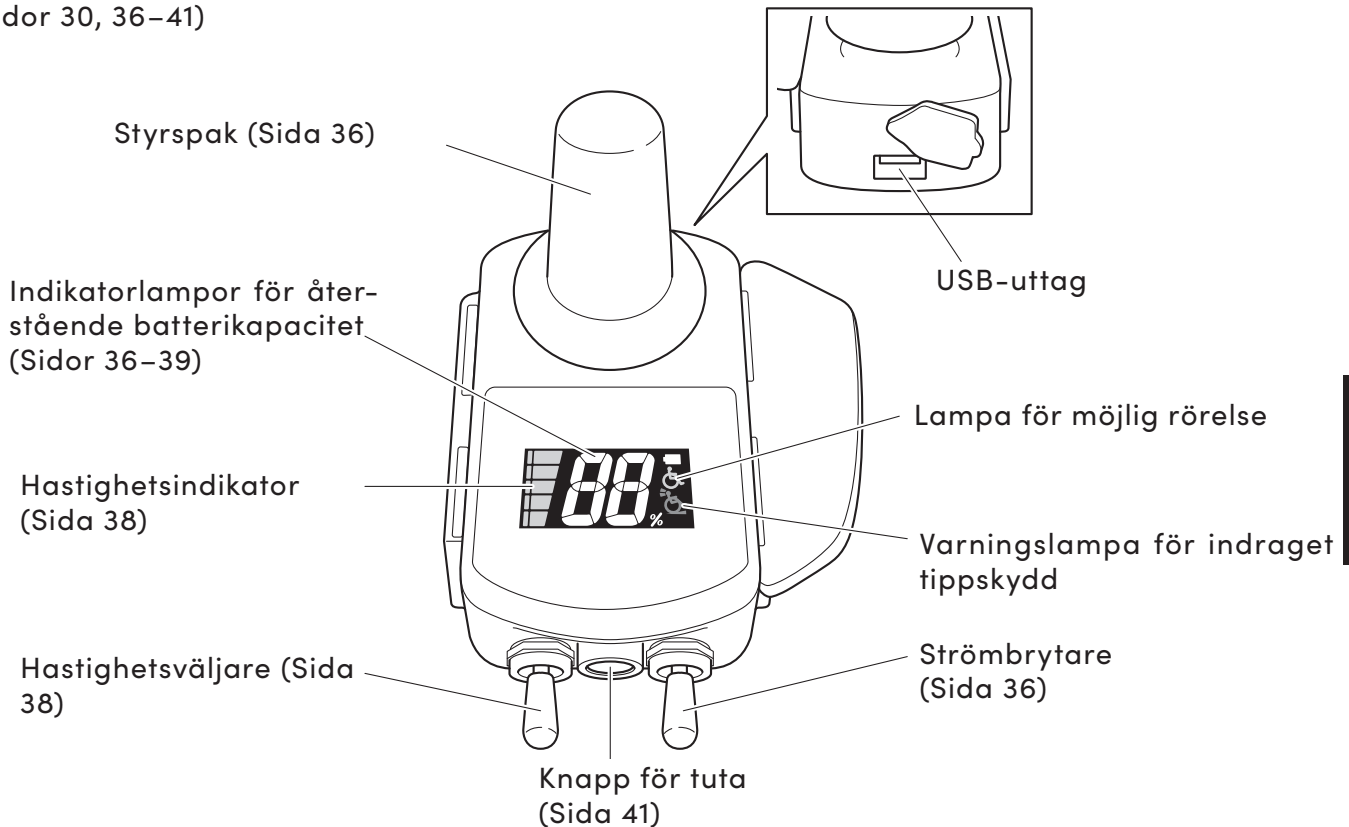

OBS

- USB-uttaget används endast för att tillhandahålla ström. Den har inga kommunikationsfunktioner.
- USB-uttagets kapacitet är 500 mA. Den går inte att ladda/använda en USB-enhet som kräver en elektrisk ström som är större än 500 mA.
- Sätt inte i något annat föremål än en USB-kontakt i USB-uttaget. I annat fall kan USB-uttaget skadas.
- Se till att sätta på gummilocket när du inte använder USB-uttaget.

2.4. Vårdarstyrning (tillval)

(Sidor 46–49)

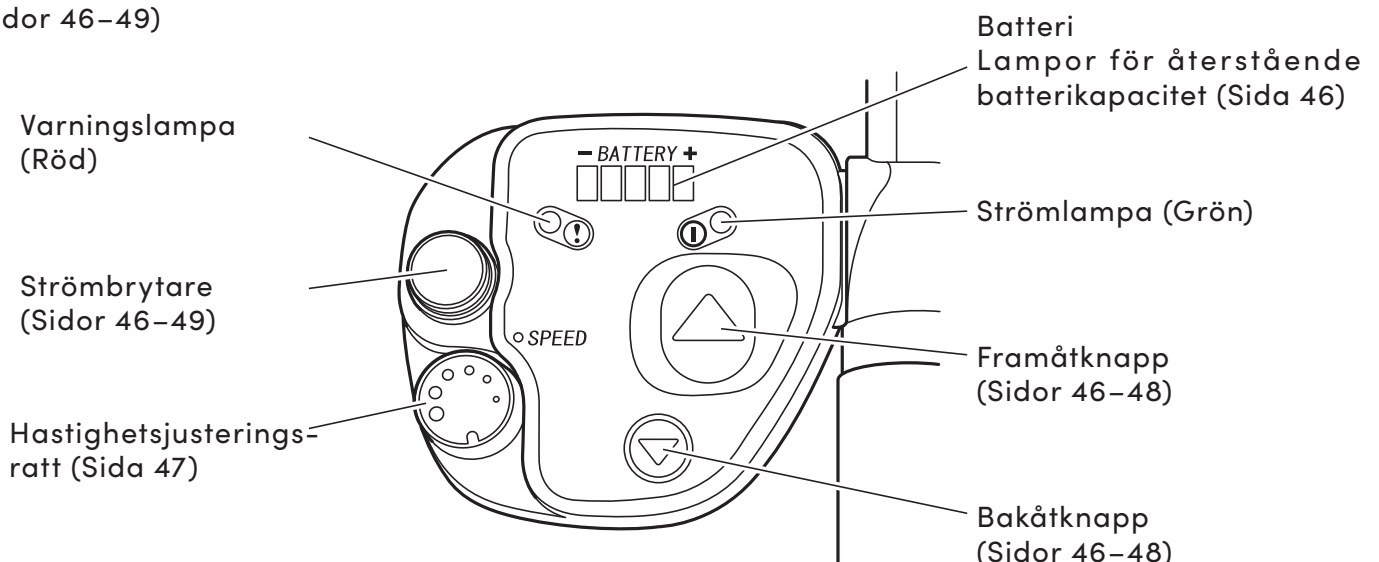

2.5. Nickelmetallhydridbatteri (JWB2)

2

Indikatorknapp
(Sidor 32, 55, 58, 61)

Grepp (Handtag)

Frigöringsknapp (Gul)
(Sida 45)

Batteriets indikatorlampor
(Sidor 32, 55, 58, 61)

Batterisäkring (Gul 20 A)

Kontakter
(Sida 32)

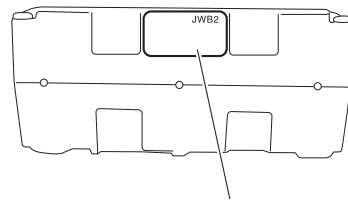

En kod som anger modellen (JWB2) och tillverkningsnumret finns.

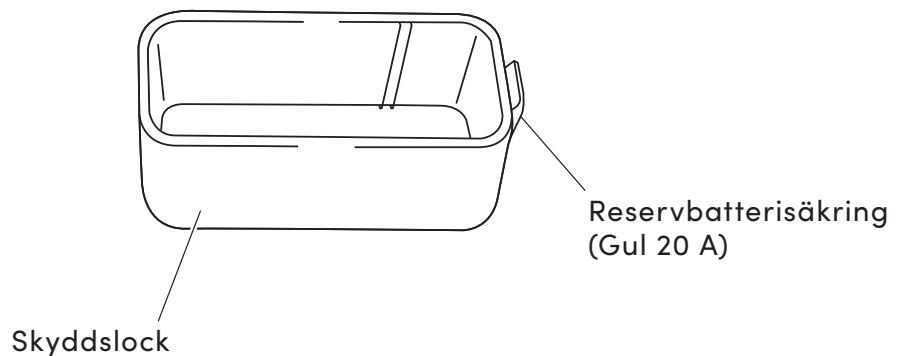

OBS

- Om batterisäkringen löser ut så ska du kontakta din återförsäljare istället för att försöka byta ut den på egen hand. Om du byter en säkring utan att ta reda på vad som är orsaken till att den utlöses så kan säkringen lösa ut igen och det kan bli funktionsfel på huvudenheten.

2.6. Litiumjonbatteri (ESB1)

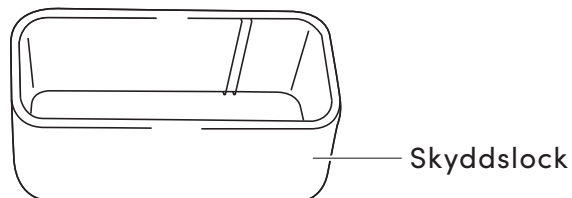
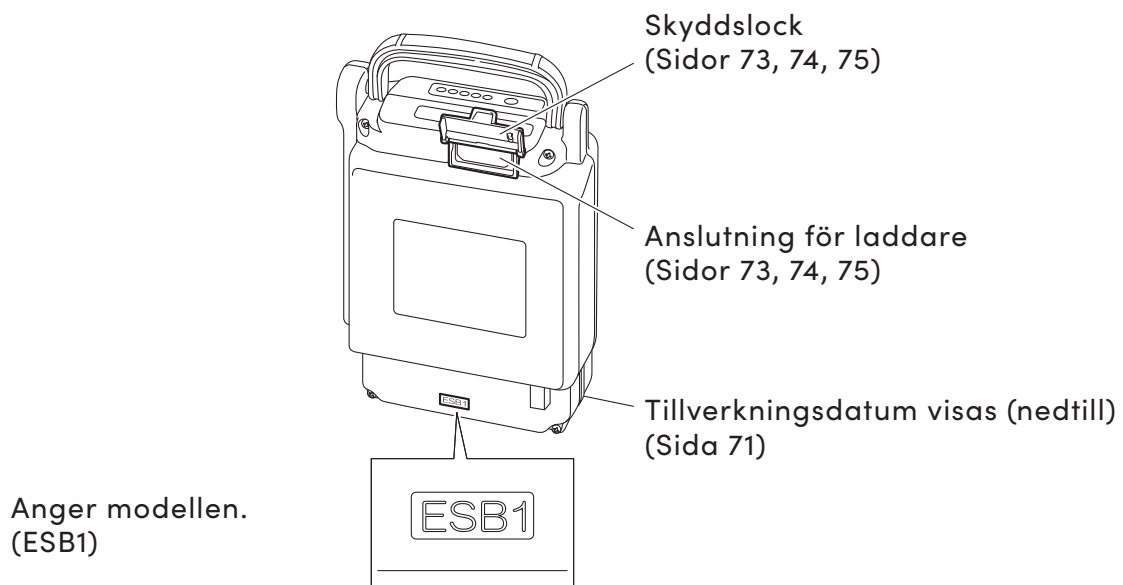
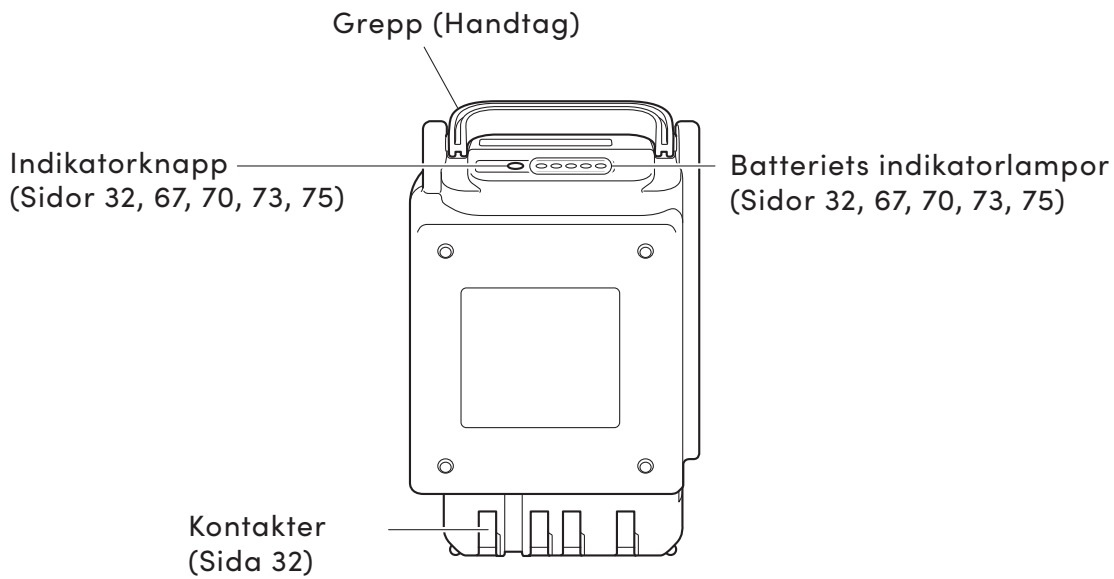

2.7. Laddare för litiumjon- och nickelmetallhydridbatteri (ESC3)

2

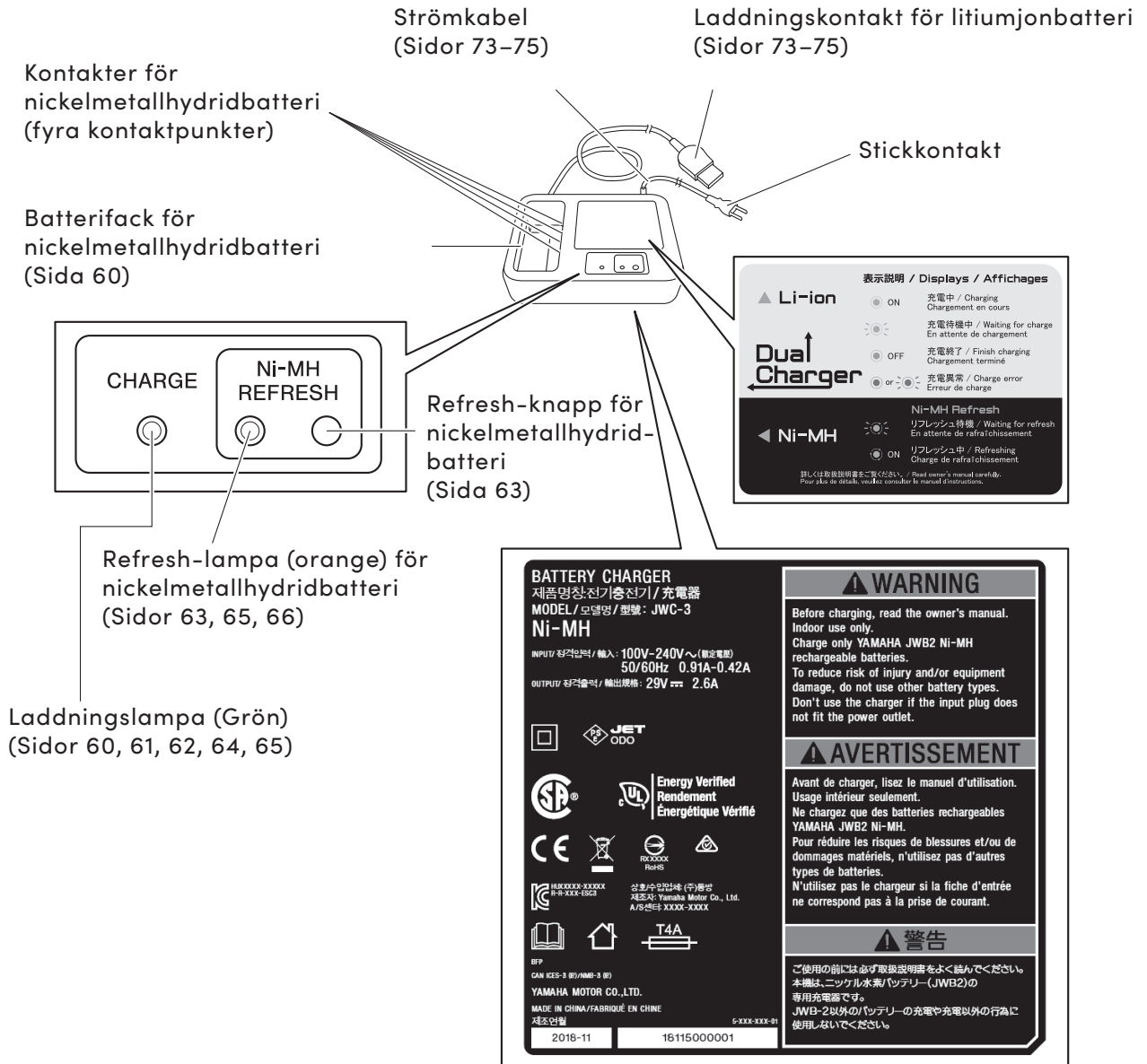

Etiketten på baksidan anger modellen.

3. Innan du sätter dig i rullstolen

3.1. Inspektion av rullstolen

Inspektera rullstolen. Om du upptäcker något problem, kontakta din återförsäljare.

(1) Tippskydd

Kontrollera att tippskyddet inte är deformerat eller kraftigt skadat.

Kontrollera säkerhetshjulen på tippskyddet för att försäkra dig om att de är i rätt läge för användning.

Mer information finns i rullstolens bruksanvisning.

- Flytta tippskyddet enligt bilden för att säkerställa att det är låst i rätt läge.

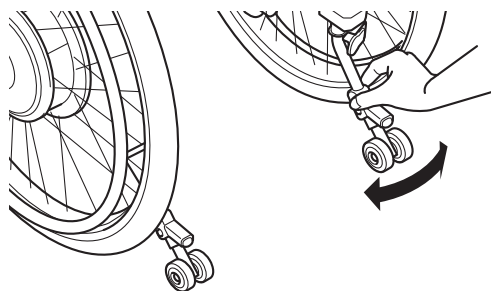

- Om tippskyddet inte är låst i rätt läge, utför följande åtgärder som visas i bilden tills du hör ett klick som bekräftar att låset är inkopplat.

(a) Dra ut tippskyddet.

(b) Flytta tippskyddet fram och tillbaka för att säkerställa att det är låst i position.

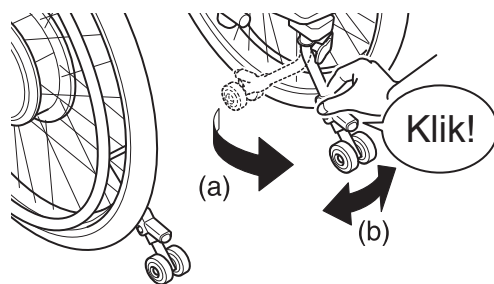



VARNING

- Rullstolen kan välta om den körs utan tipperskydd eller om säkerhetshjulen inte är i rätt läge. Kör inte rullstolen när säkerhetshjulen inte är i rätt läge. Ha endast säkerhetshjulen i invikt läge eller riktade uppåt när.
- Vid fortsatt användning av rullstolen trots problem i stommen eller hjulen så kan rullstolen skadas vid körning, vilket kan leda till att den välter eller att du faller.

(2) Bakdäck

Kontrollera att det finns tillräckligt mönsterdjup på däck-
et.

Kontrollera däckets yta för att
säkerställa att det inte finns
några sprickor.

Kontrollera att det finns luft
i däck. (Kontrollera genom
att trycka på däckets med fin-
gret.)

Om det inte är tillräckligt,
pumpa upp E-Drive PLUS
enligt Kap. 13 "Mått och
Specifikationer".

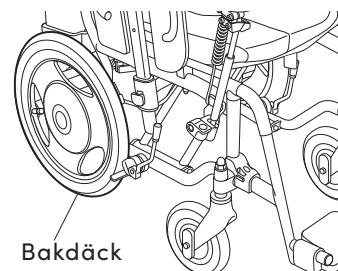
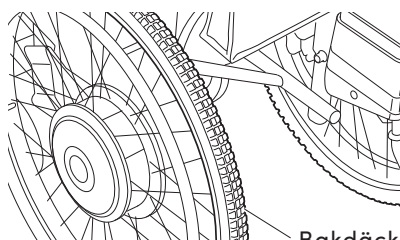

(3) Parkeringsbromsar

Kontrollera för att försäkra
dig om att parkeringsbroms-
arna är aktiverade.

Skjut på rullstolen med ak-
tiverade bromsar på båda
hjulen för att se att den inte
rör sig.

Kontrollera så att parkerings-

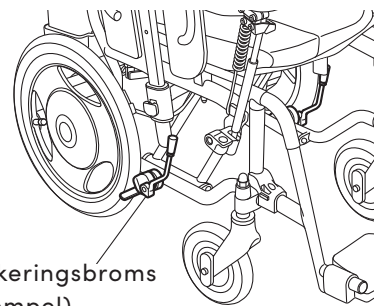
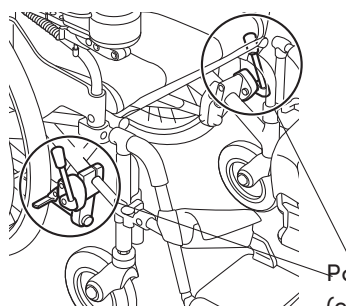

(4) Hjul

Kontrollera hjulen för att försäkra dig om att de inte är deformerade eller skadade. Kontrollera adaptersatserna, där hjulet möter ramen för att säkerställa att hjulet är balanserat.

Kontrollera att ekrarna inte är trasiga.

Om hjulen är löstagbara, se till att axelns stoppkulor är synliga och att axelskaften är ordentligt låsta så att enheterna inte kan lossna.

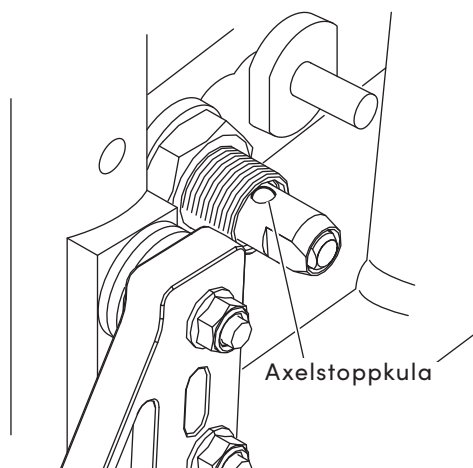
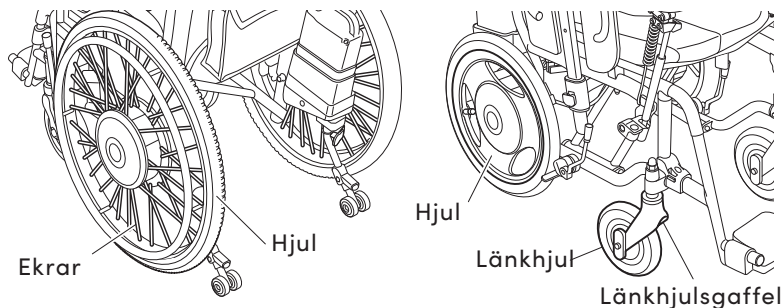

VARNING

- Om hjulen inte är korrekt monterade kan de lossna under körning. Innan du använder rullstolen, se till att hjulen inte kan lossna.

(5) Länkhjul

Det rekommenderas att länkhjulens storlek är minst 15 cm (6").

Kontrollera att det finns tillräckligt mönsterdjup på däcket.

Kontrollera däcken för att säkerställa att de inte är skadade.

Kontrollera att det inte är några sprickor i länkhjulsgafflarna.

Kontrollera muttrarna för att säkerställa att de inte är lösa.

VARNING

- Om lyfttrycket i bakdäcken sjunker så kan parkeringsbromsarna sluta fungera. Håll alltid lufttrycket i bakdäcken på den korrekta nivån.
- Vid fortsatt användning av rullstolen trots problem i stommen eller hjulen så kan rullstolen skadas vid körning, vilket kan leda till att den välter eller att du faller.
- Om du upptäcker något ovanligt med skicket på din rullstol under dessa inspektioner, kontakta din återförsäljare.

(6) Styrenhet

Kontrollera att styrenheten är ordentligt fastsatt i rullstolen. (Försök att skaka och gunga på styrenheten.)

Kontrollera styrspaken för att säkerställa att den är i ett lättanvänt läge.

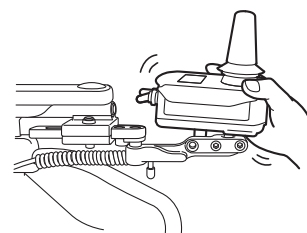

(7) Vårdarstyrning (tillval)

Kontrollera vårdastyrningen för att säkerställa att den sitter ordentligt fast i rullstolen. (Försök att skaka och gunga på vårdarstyrningen.)
Kontrollera brytarna för att se till att de är i ett lättanvänt läge.

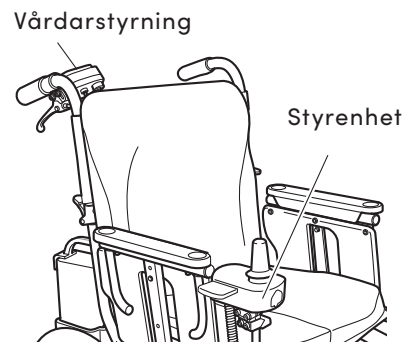

(8) Batteriväska

Se till att vänster och höger kabelanslutning är ordentligt anslutna.
Se till att hela ytan på fästdonen på de övre remmarna och det nedre fästbandet sitter fast ordentligt.
Se till att de övre remmarna och det nedre fästbandet inte är lösa och att de inte har någon slakhet.

(9) Fotstöd

Se till att avståndet mellan fotstöd och mark är 5 cm eller mer.
Justera fotstödens höjd så att det har en frigång på 5 cm eller mer.

3



VARNING

- Ställ in höjden på fotstöden så att avståndet mellan fotstöden och marken är 5 cm eller mer. Om fotstöden är för låga kan de komma i kontakt med ojämn mark eller föremål på marken, vilket kan orsaka att rullstolen välter.

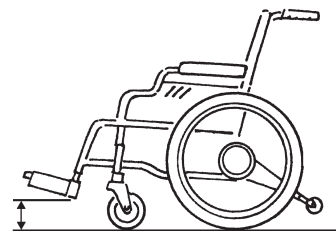

5 cm eller mer

3.2. Kontrollera dina kläder

Bär ljusa, lätt synliga kläder när du kör rullstolen. Kör inte rullstolen om du har på dig något klädesplagg som inte lämpar sig vid användning av rullstolen. Se Kap. 1.5.5. "Grundläggande funktioner" (Sida 8).



VARNING

- Kör inte med kläder som inte är säkra för rullstolar. Om du kör rullstolen med sådana kläder så kan du skada dig själv eller personer i din omgivning.

3.3. Kontrollera den återstående batterikapaciteten och installera batteriet i rullstolen

(1) Tryck på indikatorknappen för att kontrollera den återstående batterikapaciteten. Den återstående batterikapaciteten visas med batteriets indikatorlampor.

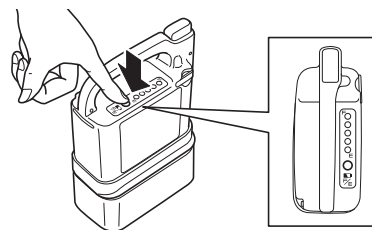

(2) Kontrollera kontakterna för att säkerställa att de inte är smutsiga eller rostiga. Om kontakterna är smutsiga eller kraftigt rostiga kan rullstolen bli orörlig.

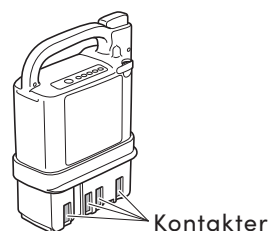

(3) Installera batteriet på rullstolen.

<Hur man installerar ett nickelmetallhydridbatteri (Ni-MH)>

Stäng av strömbrytaren

Sätt i batteriet tills det klickar.

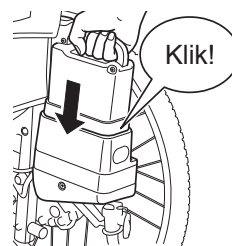
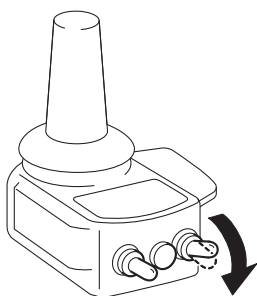

<Hur man installerar ett litiumjonbatteri (Li-ion 22)>

Stäng av strömbrytaren.
Sätt i batteriet.

Dra ned handtaget till sidan.

Sätt i batteriet ordentligt.

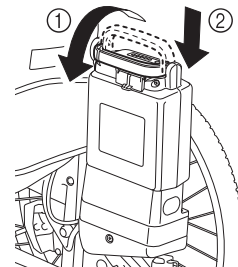
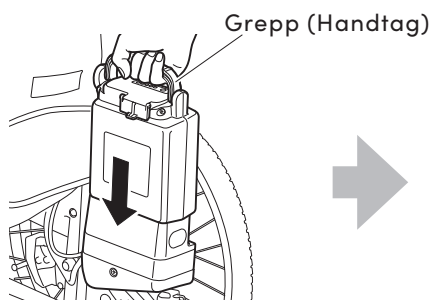
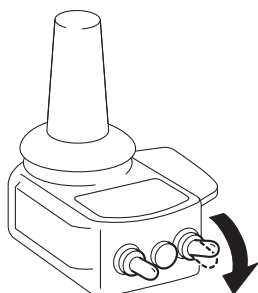

VARNING

- Släpp inte batteriet och utsätt det inte för stötar. Detta kan orsaka att batteriet skadas, överhettas eller spricker.
- Sätt inte i batteriet om batterifacket är smutsigt eller vått. Detta kan orsaka kortslutning och leda till brand eller att batteriet spricker.



VARNING

- Vid hantering av litiumjonbatteri, akta så att du inte klämmer ditt fingret i handtaget. Detta kan leda till skada.

OBS

- Byt inte batteriet när strömmen är påslagen. Detta kan skada batterikontakterna och orsaka funktionsfel.

4. Körning i rullstolen

4.1. Att sitta i rullstolen

- (1) Placera rullstolen på en plan och stabil plats och stäng av strömbrytaren (gul).
- (2) Ställ om kopplingsspakarna för höger och vänster drivenhet till kraftdrivläget.

Kraftdrivläge.....Du kan köra rullstolen i kraftdrivläge. Bromsarna aktiveras när du inte kör. Använd normalt sett rullstolen i detta läge.

Manuellt lägeBromsarna lossas och assistenten kan skjuta på rullstolen.

- (3) Aktivera parkeringsbromsarna. Om rullstolen saknar parkeringsbromsar så måste assistenten hålla fast den ordentligt.
- (4) Sätt dig ordentligt till rätta i rullstolen så att du inte råkar ramla ur den.

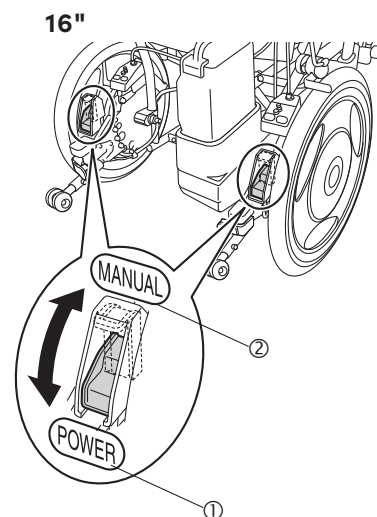
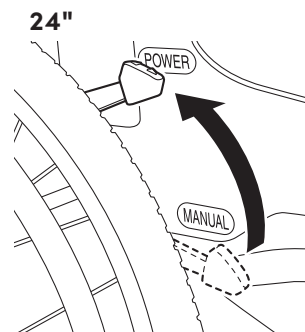



VARNING

- Sätt dig i rullstolen på en plan och stabil plats. Om du parkerar rullstolen i en sluttning och försöker sätta dig i den så kan du tappa balansen och ramla ur.
- När du använder E-Drive PLUS 16", låt assistenten växla vänster och höger koppling. Även om det inte finns någon assistent bör personen i rullstolen ändå inte växla kopplingsspakarna.
- Om du sätter dig i rullstolen när vänster och höger kopplingsspak är i manuellt läge och parkeringsbromsarna är lossade så kan rullstolen röra sig oväntat och orsaka att du faller ur och skadar dig själv. När du sätter dig i rullstolen ska du se till att vänster och höger kopplingsspak är i kraftdrivläge och att parkeringsbromsarna är åtdragna.
- När kopplingsspakarna ställs om till manuellt läge så ska parkeringsbromsarna dras åt på en jämn och stabil plats. Se till att assistenten gör det när strömmen är avstängd.
- Om du använder en rullstol utan parkeringsbromsar ska assistenten hålla i rullstolen för att se till att den inte rör sig när du sätter dig. Om du är ensam och sätter dig i en rullstol utan parkeringsbromsar så kan rullstolen börja rulla oväntat och du riskerar att skada dig.
- Kör inte rullstolen samtidigt som en USB-enhet är ansluten till USB-uttaget. Annars kan styrenheten skadas om rullstolen stöter emot ett föremål. En kabel som är ansluten till USB-enheten kan också råka linda sig runt styrspaken, kopplingsspaken eller ett bakdäck, vilket kan orsaka en olycka.

4.2. Körning av rullstolen

- (1) Slå på strömbrytaren (gul).
När strömmen till rullstolen är påslagen så tänds alla lampor på styrenheten. Efter en sekund så slocknar varningslampan för indraget tippskydd och indikatorlamporna för återstående batterikapacitet anger den aktuella batterinivån.

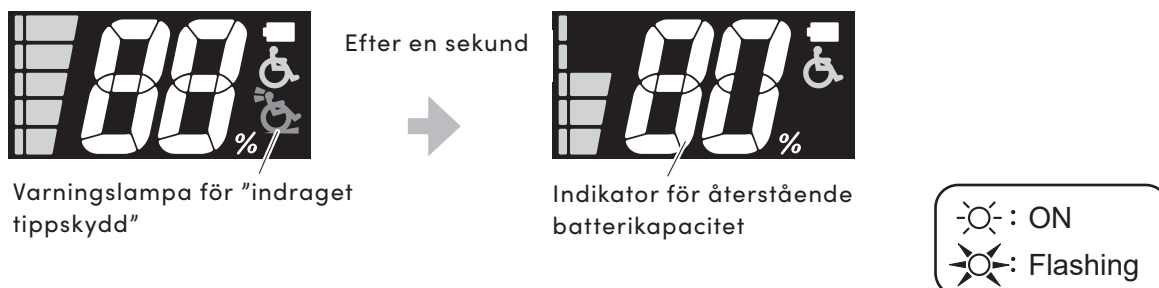

Indikatorlampor för återstående batterikapacitet



Varning för återstående batterikapacitet:

När den återstående batterikapaciteten sjunker under 10 % börjar varningslampan att blinka och en kort summerton piper fyra gånger.

- (2) Vid behov, justera den maximala hastigheten.
För justeringsmetod, se 4.3. "Justera och bekräfta den maximala hastigheten."

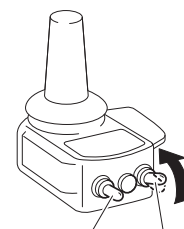

Hastighetsväljare (svart) Strömbrytare (gul)

- (3) Lossa parkeringsbromsarna.

- (4) Rullstolen börjar röra sig när du lutar styrspaken i önskad riktning.
Se till att styrspaken återgår till neutralt läge och att rullstolen stannar ordentligt när du släpper styrspaken.
För nybörjare, se sidor <?> och <?> och öva på den grundläggande manövreringen tills du är bekant med den.

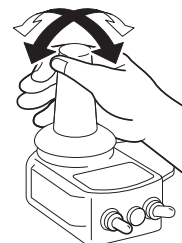

TIPS Om strömmen inte slås på

Är strömmen till vårdarstyrningen påslagen?

Om strömmen till vårdarstyrningen är påslagen så kommer strömmen till styrenheten inte att slås på.

Stäng i så fall av strömbrytarna på båda styrenheterna och sätt på strömmen för styrenheten.

TIPS Om summertonen låter utan att drivenheten startar

(a) Var strömmen påslagen med styrspaken lutad?

När du sätter på strömbrytaren med styrspaken lutad så ser en säkerhetsanordning till att förhindra att rullstolen rör sig.

I detta fall så piper en lång summerton och strömlampan (grön) blinkar.

Släpp styrspaken, stäng av strömmen och sätt sedan på den igen.

(b) Lutar du styrspaken med vänster och höger kopplingsspak i manuellt läge?

Det här är en summerton för att varna dig för att kopplingen har kopplats ur. (Pip "(Piper med korta dubbla pip.)

Stäng av strömmen, ställ om vänster och höger kopplingsspak till kraftdrivläge och sätt sedan på strömmen igen.

TIPS Om summertonen piper samtidigt som du kör

Om belastningen på motorn är för hög när du kör så piper en summerton kontinuerligt.

(a) Är vikten för hög?

Den maximala brukarvikten är 150 kg för E-Drive PLUS 24" och 100 kg för E-Drive PLUS 16". Överskrid inte maxvikten.

(b) Försöker du köra uppför en brant backe?

Rullstolen är konstruerad för en lutning på maximalt 6 grader. Välj en annan rutt som inte överskrider 6 graders lutning.

4.3. Justera och bekräfta den maximala hastigheten

Med hastighetsväljaren kan du justera och bekräfta den maximala hastigheten. Flytta väljaren uppåt för att öka hastigheten och nedåt för att minska hastigheten. Utför följande steg för att justera den maximala hastigheten.

- (1) Flytta hastighetsväljaren för att ändra hastigheten.

Håll väljaren uppåt för att öka hastigheten (därmed tänds fler lampor på hastighetsindikatorn).
För att sänka den maximala hastigheten, utförsamma steg i omvänd riktning.

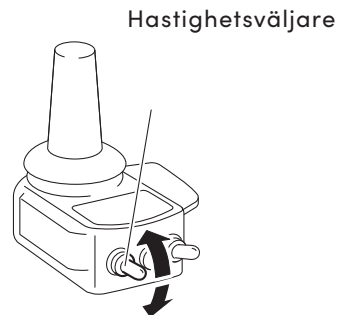

Hastigheten kan justeras i fem steg



4.4. Kontroll av den återstående batterikapaciteten under körning

Du kan alltid kontrollera batteriets återstående kapacitet på styrenhetens LCD-skärm.



Indikeringslampor för batteriets återstående kapacitet

(1) Indikeringslampor för batteriets återstående kapacitet

Indikeringen av batteriets kvarstående kapacitet varierar beroende på batterityp. För nickelmetallhydridbatterier och litiumjonbatterier anges batteriets återstående kapacitet i steg om 20 %. För litiumjonbatterier anges batteriets återstående kapacitet i steg om 10 % mellan 80 % till 50 % kapacitet och sedan i steg om 5 % från 50% kapacitet och nedåt.

Nickelmetallhydridbatteri och litiumjonbatteri (grått hölje)



Litiumjonbatteri (svart hölje)



(2) Varning för återstående batterikapacitet

När den återstående batterikapaciteten sjunker under 10 % börjar varningslampan att blinka och en kort summerton piper fyra gånger.

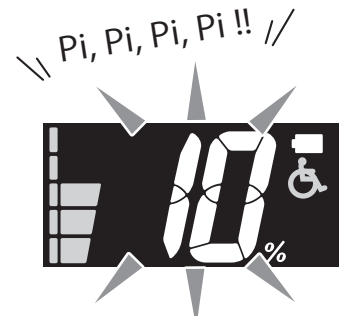

(3) När batteriet tar slut ändras den återstående kapacitetsindikeringen till "E" (Empty) och blinkar samt en lång summerton piper en gång.



VARNING

- När summertonen piper för att indikera låg batterikapacitet ska du genast förflytta dig till en säker plats, stänga av strömmen och ladda batteriet eller ersätta det med ett reservbatteri (säljs separat). Det kan vara farligt att hamna i en situation där du inte kan förflytta dig, t.ex. när du korsar en väg.

4.5. Stöldskyddsfunktion

Så här aktiverar du stöldskyddsfunktionen

- (1) Sätt på strömbrytaren.
- (2) Ställ in hastighetsnivå 1 med hastighetsväljaren.

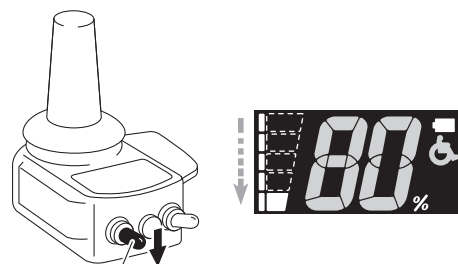

- (3) När du har släppt väljaren en gång så håller du väljaren nedåt så kommer du att höra ett pip.

Hastighetsväljare

- (4) Tryck och håll ner tutan efter att pipet hörs.

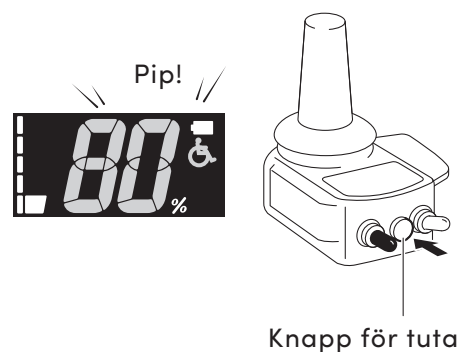
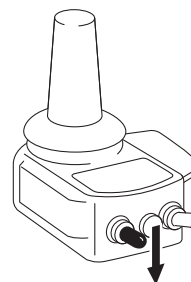

TIPS Om du INTE kan höra pipet när du håller nere knappen för tutan, försök igen (3).

- (5) Inställningen är klar när pipet hörs igen.

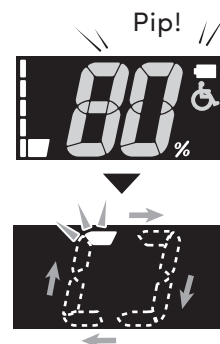

TIPS Anti-stöldfunktionen fortsätter, stänger av strömbrytaren och sätter sedan på den igen.

Hur låser du upp stöldskyddsfunktionen

(1) Håll hastighetsväljaren uppåt tills ett pip hörs.

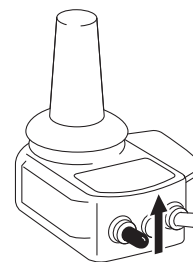

(2) Tryck och håll nere knappen för tutan efter att pipet hörs.

TIPS Om du INTE kan höra tutan när du trycker TIPS på knappen, försök igen.

(3) Upplåsningen av stöldskyddsfunktionen är klar när pipet hörs.

4.6. Övriga funktioner

(1) Använd knappen för tutan

När du trycker på knappen för tutan på styrenheten så hörs ett pip.



(2) Automatisk avstängningsfunktion

När strömmen är påslagen stängs strömmen av automatiskt om styrspaken inte används på 10 minuter (standardinställning). För att återuppta körningen, stäng av strömbrytaren och sätt sedan på den igen.

4.7. Att öva på grundläggande funktioner

(1) Öva på allmänna funktioner på en säker, stor, jämn plats.

Grundläggande funktioner 1

- ① I början justerar du den maximala hastigheten till en låg hastighet och lär dig hur du använder styrspaken.
 - Luta styrspaken i den riktning du vill köra.
 - Flytta styrspaken långsamt.
- ② Med den maximala hastigheten inställd på en låg hastighet så får din in känslan för hantering av styrspaken.
 - För att köra långsamt, luta styrspaken en aning.
 - För att köra snabbt, luta styrspaken lite till.
 - För att stanna, flytta styrspaken tillbaka till det ursprungliga läget.
 - När du återställer styrspaken till mittläget så stannar rullstolen.
- ③ Försök att förflytta rullstolen på följande sätt:

■ Framåt och stanna

■ Backa

- Bekanta dig med hanteringen och egenskaperna vid backning.
- Kontrollera bakom dig för säkerhet.

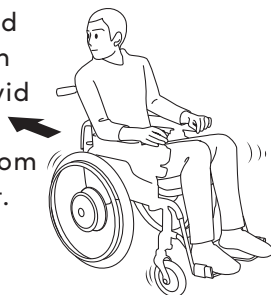

■ Svängar

- Testa att vända på fläcken.
- Öva på att svänga höger och vänster.

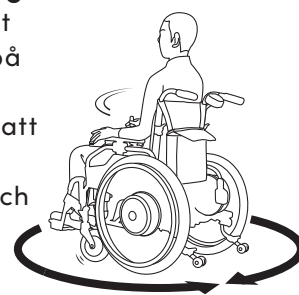

■ S-formade kurvor

- Öva tills du kan köra i den önskade riktningen.
- Lär dig känslan av hastighet och timing när du svänger.

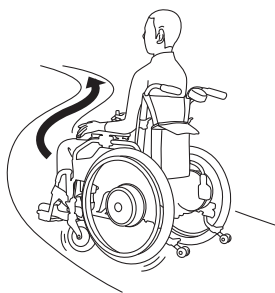

■ Undvik hinder

- Öva på att undvika olika hinder.
- Stanna innan du når hindret.

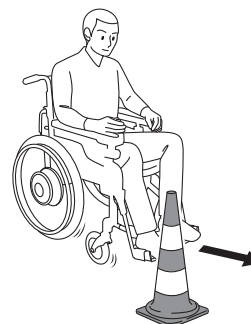

- ④ Justera den maximala hastigheten till medelhöga och snabba hastigheter och öva på samma sätt.

OBS

- Om du har en assistent med dig, var försiktig så att du inte kolliderar med denne när du backar.

(2) Öva på en faktisk plats där du tänker använda rullstolen.

Grundläggande funktioner 2

① Trottoar

- Var försiktig så att du inte krockar med fotgängare eller hinder.
- Justera din körning så att den passar underlaget.

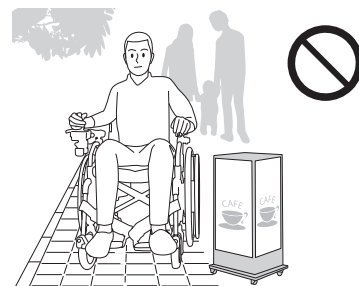

② Upp och ner med nivåskillnad

- Lär dig hur man säkert manövrerar upp och ner över små trottoarkanter och känn till begränsningarna.
- Stoppa rullstolen innan trottoarkanten och fortsätt sedan försiktigt.

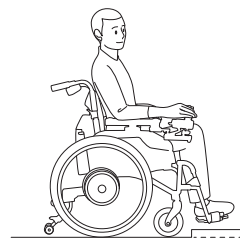

③ Övergångsställe

- Se till att du har tillräckligt med tid för att komma över vägen vid övergångsstället.
- Var uppmärksam på trottoarkanten mellan vägen och trottoaren.

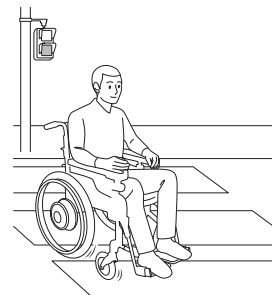

④ Sluttning

- Få in känslan av att köra uppför och nedför en sluttning.
- Testa att starta försiktigt i uppförsbacke.

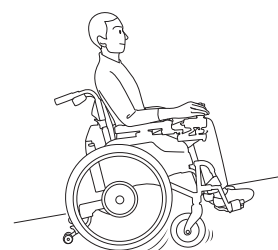

⑤ Automatiska dörrar

- Öva på att stanna i rätt läge.

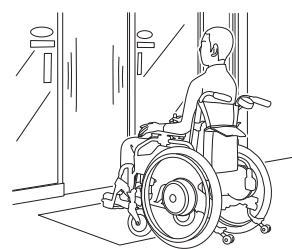

TIPS Kontrollera underlaget på de rutter du använder regelbundet.

Finns det stora nivåskillnader, branta sluttningar eller ojämna vägar?
Försök hitta en rutt som inte passerar genom sådana farliga områden.

5. Efter avslutad körning i rullstolen

5.1. Att ta sig ur rullstolen



VARNING

- När du är färdig med att köra i kraftdrivläge, kom ihåg att slå av strömmen. Om strömmen är påslagen när du tar dig ur rullstolen så kan du råka stöta emot styrspaken med kroppen, vilket kan leda till att du eller personer i din omgivning kan komma till skada.
- Ta dig ur rullstolen på en plan och stabil plats. Om du parkerar rullstolen i en sluttning och försöker att ta dig ur den till t.ex. en säng eller en stol så kan du tappa balansen och ramla avrullstolen.
- Om du tar dig ur rullstolen med vänster och höger kopplingsspak i manuellt läge och parkeringsbromsarna lossas så kan rullstolen röra sig oväntat och orsaka att du faller ur och skadar dig själv. När du lämnar rullstolen, se till att vänster och höger kopplingsspak är i kraftdrivläget och att parkeringsbromsarna är åtdragna.

(1) Parkera rullstolen på en plan plats.

(2) Stäng av strömbrytaren.

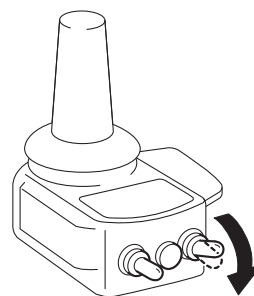

(3) Aktivera parkeringsbromsarna.

(Vänster och höger kopplingsspak ska vara i kraftdriftsläge.)

(4) Ta dig ur rullstolen och upp på en säng, stol eller liknande.

5.2. Ta bort batteriet

Koppla bort batteriet från rullstolen.
Förvara batteriet med skyddslocket på.

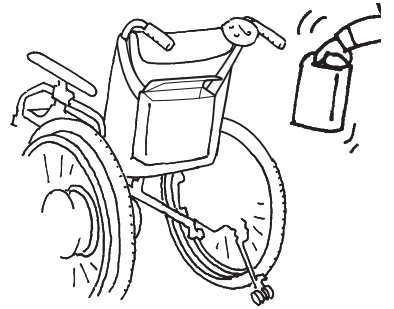

<Hur man tar ut ett nickelmetallhydridbatteri (Ni-MH)>

Stäng av strömbrytaren.

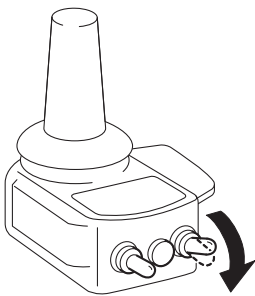

Koppla ur batteriet genom att dra det rakt upp samtidigt som du trycker på frigöringsknappen.

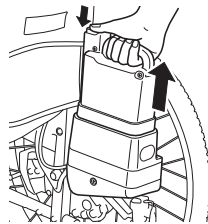

Förvara batteriet med skyddslocket på.

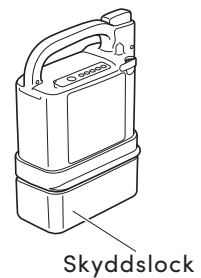

<Hur man tar ut ett litiumjonbatteri (Li-ion 22)>

Stäng av strömbrytaren.

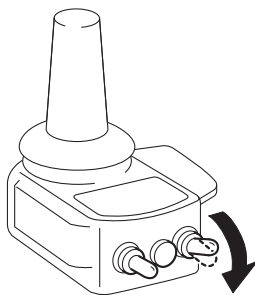

- ① Ställ handtaget i upprätt läge.
- ② Koppla bort batteriet genom att dra det rakt utåt. (Dra inte ut det i snett.)

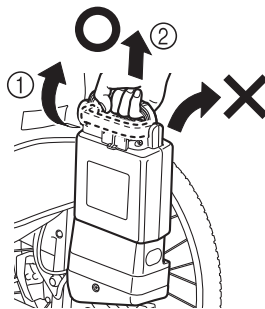

Förvara batteriet med skyddslocket på.

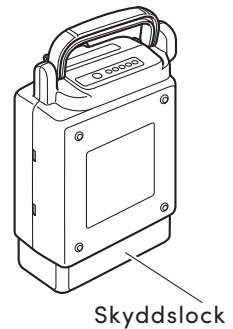

VARNING

- Kom ihåg att förvara det urkopplade batteriet med skyddslocket på. Exponerade kontakter kan orsaka kortslutning och leda till brand eller få batteriet att spricka.

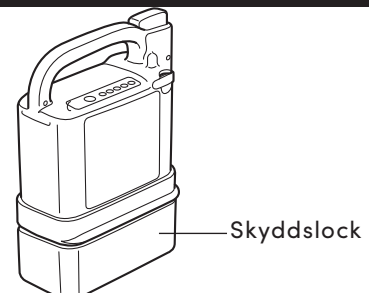

6. Hur man använder vårdarstyrningen

Även om du använder rullstolen med vårdarstyrning, läs Kap. 3. Innan du sätter dig i rullstolen, läs Kap. 4. "Körning i rullstolen" och Kap. 5. "Efter avslutad körning i rullstolen".

6.1. Att sätta sig i rullstolen

Se till att användaren sätter sig i rullstolen enligt Kap. 4.1. "Att sätta sig i rullstolen".

6.2. Starta vårdarstyrning

- (1) Ställ vänster och höger koppling i kraftdriftsläge.

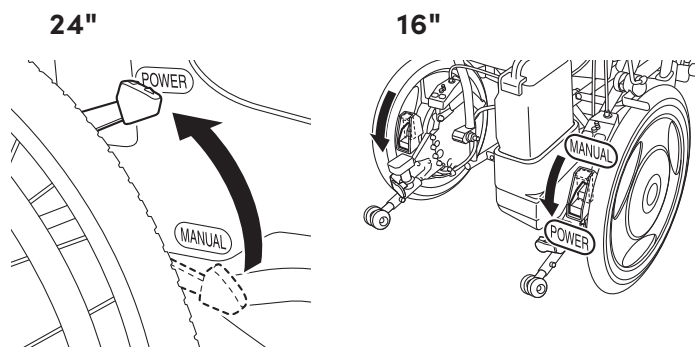

- (2) Slå på strömmen till vårdarstyrningen.

När du slår på strömmen så ändras lampdisplayen enligt bilden längst ner till höger.

Om batteriets återstående kapacitet är mindre än 10 % när du stänger på strömbrytaren så blinkar varningslampan och en summerton piper fyra gånger. Ladda batteriet så snart som möjligt.

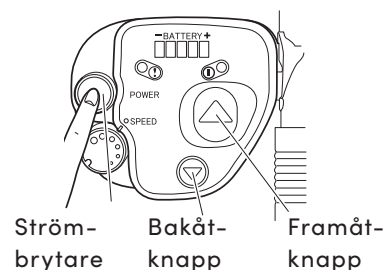

Batteriets lampa för återstående batterikapacitet visar batteriets aktuella återstående kapacitet.

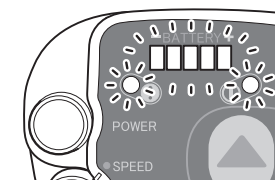

Alla lampor tänds.

Efter en sekund

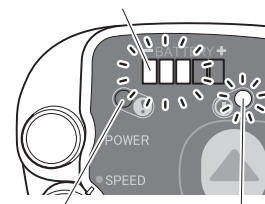

Varningslampan (röd) släcks.

Strömlampan (grön) förblir tänd.

- (3) Justera hastigheten efter behov.
Vrid hastighetsjusteringsratten medurs för att öka hastigheten och moturs för att minska hastigheten.
I början, justera den till en låg hastighet. Justera gradvis hastigheten efter att du har vant dig vid användningen.

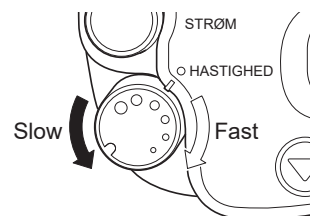

Hastigheten kan justeras steglöst inom intervallet 1,1 till 4,9 km/h framåt och 0,4 till 1,9 km/h bakåt.

- (4) Lossa parkeringsbromsarna.
(5) Tryck på framåtknappen (eller bakåtknappen) för att börja köra.

Om du släpper framåtknappen (eller bakåtknappen) så stannar rullstolen.

Ta tag i handtagen ordentligt.

För att ändra rörelseriktning eller för att vända, använd med "handtagen".

För att ändra assistentstyrningens läge och vinkel, se sidan 94.

Grundläggande funktioner

■ För att ändra rörelseriktning eller svänga.

- Manövrera med handtagen.

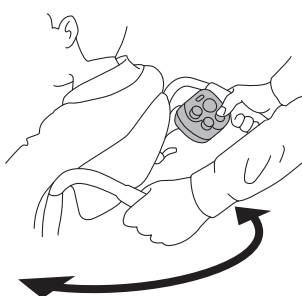

■ Att köra nedför en sluttning

- Backa nedåt för att undvika risken att kastas ur framåt.

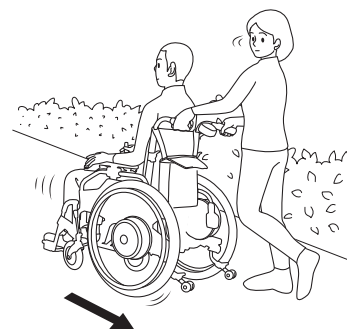

Utför följande åtgärder efter att ha stängt av strömmen och ställt om kopplingspakarna till manuellt läge.

■ Att köra upp över en trottoarkant

- Flytta rullstolen nära en trottoarkant i rätt vinkel och pressasedan handtagen nedåt och bakåt för att lyfta upp länkhjulen samtidigt som du trampar försiktigt på tippskivan på tippskyddet.

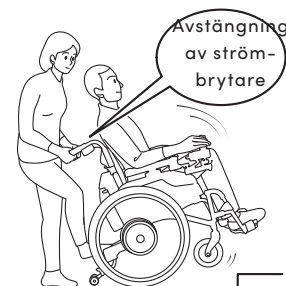

■ Att köra upp över en hög trottoarkant

- Stäng av strömbrytaren och vik in tippskyddet för att komma upp över en hög trottoarkant. När du har kört upp över

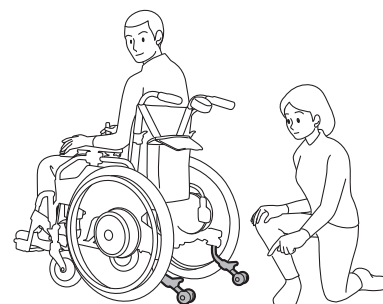

trottoarkanten, var noga med att sänka ner säkerhetshjulen på tippskyddet.

TIPS Om strömmen inte sätts på

Är strömmen till styrenheten påslagen?

Om strömmen till styrenheten är påslagen kommer inte strömmen till vårdarstyrning att slås på.

Stäng i så fall av strömbrytarna på båda styrenheterna och sätt på strömmen för vårdarstyrningen.

TIPS Lampan för batteriets återstående kapacitet tänds inte

Om varningslampan tänds eller blinkar så betyder det att batteriet har tagit slut.

Om varningslampan tänds omedelbart efter att batteriet har bytts ut mot ett fulladdat batteri och rullstolen inte rörsig så kan det finnas ett fel i enheten.

Kontakta din återförsäljare.

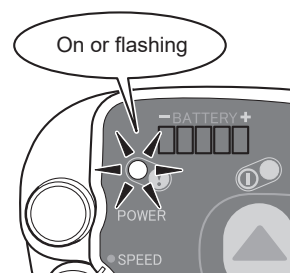

TIPS Om summertonen låter utan att drivenheten startar

Trycker du på manöverknappen med en eller båda av vänster och höger kopplingsspakarna i manuellt läge?

Det här är en summerton för att varna dig för att kopplingen har kopplats ur. (Piper med korta dubbla pip.)

Stäng av strömmen, ställ både vänster och höger kopplingsspak till kraftdrivläge och sätt på strömmen igen.

6.3. Efter att vårdarstyrningen är avslutad

- (1) Parkera rullstolen på en plan plats.
- (2) Stäng av strömbrytaren.
- (3) Aktivera parkeringsbromsarna.
- (4) Ställ vänster och höger kopplingspak i kraftdrivläge.
- (5) Se till att användaren tar sig ur rullstolen.
- (6) Koppla ur batteriet från rullstolen.
Förvara batteriet med skyddslocket på.

Ström
strömbrytare

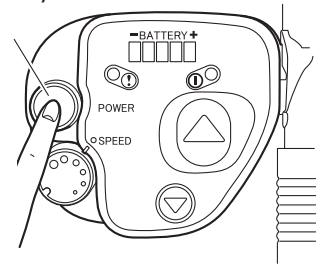

VARNING

- När du är färdig med att köra i kraftdrivläge för assistenten, kom ihåg att slå av strömmen. Om strömmen är påsatt när du tar dig ur rullstolen så kan du råka stöta emot någon brytare med kroppen och du eller personer i din omgivning kan komma till skada.
- Ta dig ur rullstolen på en plan och stabil plats. Om du parkerar rullstolen i en sluttning och försöker att ta dig ur den till t.ex. en säng eller en stol så kan du tappa balansen och ramla av rullstolen.
- Om användaren tar sig ur rullstolen med vänster och höger kopplingspak i manuellt läge och med parkeringsbromsarna lossade så kan rullstolen röra sig oväntat och orsaka att användaren faller av och skadar sig själv. När du lämnar rullstolen, se till att vänster och höger kopplingspak är i kraftdrivläget och att parkeringsbromsarna är åtdragna.



VARNING

- Kom ihåg att förvara det urkopplade batteriet med skyddslocket på. Exponerade kontakter kan orsaka kortslutning och leda till brand eller få batteriet att spricka.

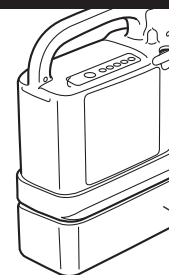

Skyddslock

7. Hantering av batterier och laddare

7.1. Batterityper

Det finns två batterityper som du kan använda till E-Drive PLUS.

- Nickelmetallhydridbatteri (JWB2)
- Litiumjonbatteri (ESB1)

Båda typerna av batterier är förseglade torrcellsbatterier med en inbyggd mikrodator. Eftersom batteriernas egenskaper och laddningsmetoder är olika, kontrollera först vilken batterityp du vill använda.

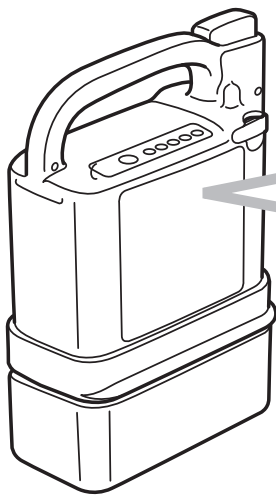

Kontrollera etiketten på batteriet.

Det står "Ni-MH" på etiketten till nickelmetallhydridbatteriet.

Det står "Li-ion 22" på etiketten till litiumjonbatteriet.

Läs Kap. 8. "Nickelmetallhydridbatteri och -laddare" om du använder ett nickelmetallhydridbatteri och Kap 9. "Litiumjonbatteri och laddare" om du använder ett litiumjonbatteri.

TIPS

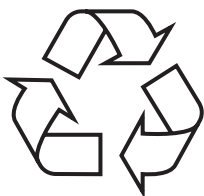

Återvinning av batteriet

Batteriet till E-Drive PLUS är ett återvinningsbart batteri som innehåller värdefulla resurser.

Kontakta din återförsäljare för att återvinna ditt använda batteri.

7.2. Underhåll

Håll alltid kontakterna på batteriet och laddaren rena. Om kontakterna är smutsiga, torka av dem med en torr handduk. Använd inte en våt trasa och rör inte kontakterna direkt. Annars kan elektrisk stöt uppstå. Om utsidan av batteriet eller laddaren är smutsig, torka av den med en handduk. Om smutsen är kraftig, använd en hårt urvriden trasa.

7.3. Varningar och anmärkningar för hantering av batteri

VARNING

- Om du missköter något av batterierna eller laddaren så kan det leda till värmebildning, brott, elchock eller personskada. Se till att följa punkterna nedan:

Ladda inte batteriet med någon annan laddare än den angivna, och använd inte batteriet till något annat än den specificerade rullstolen.

Rör inte metallkontaktarna på batteriet eller laddaren direkt med dina fingrar, och rengör inte kontaktarna med en våt trasa. Detta kan resultera i en elstöt eller kortslutning.

Montera inte isär eller modifiera batteriet.

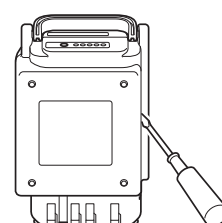
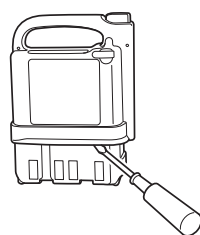

Placera inte batteriet nära en öppen eld eller kasta det in i elden.

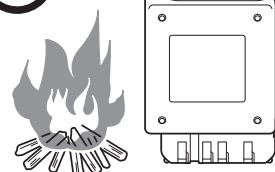
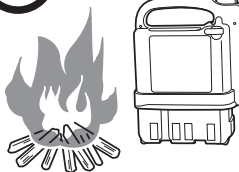

Lägg inte batteriet i vatten eller på en plats där det kan stänka på batteriet.



Vid transport av rullstolen, t.ex. i en bil, ta ut batteriet ur rullstolen.

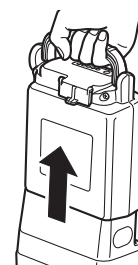
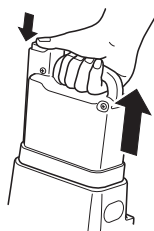

Kortslut inte batteriets kontakter med ledningar eller andra metaller. Sätt alltid på skyddslocket när batteriet inte används.

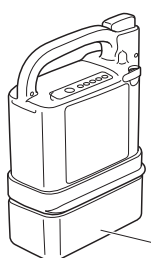

Skyddslock

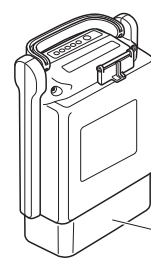

Skyddslock

! VARNING

- Om du missköter något av batterierna eller laddaren så kan det leda till värmebildning, brott, elchock eller personskada. Se till att följa punkterna nedan:

Förvara inte batteriet på en plats där barn eller husdjur kan komma åt det.

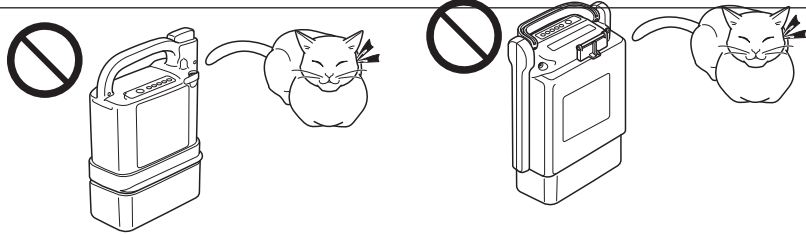

Tappa inte batteriet eller utsätt det för stötar och slag.

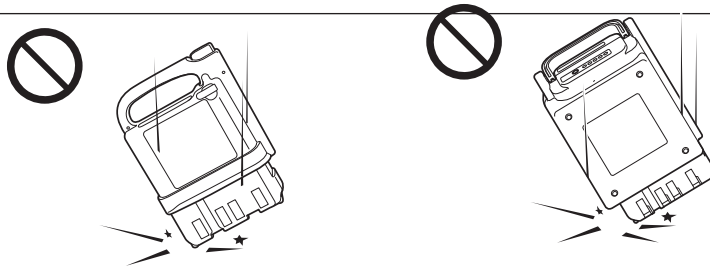

Använd inte ett trasigt eller skadat batteri.

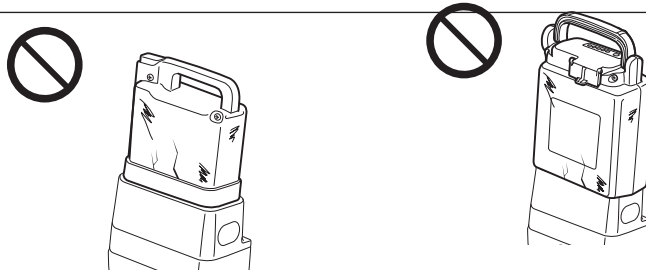

Ladda inte batteriet på en plats där barn eller husdjur kan komma åt det.

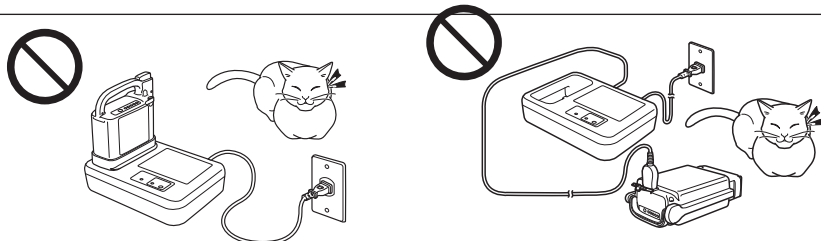

Använd laddaren på ett jämnt underlag. Efter användning, koppla ur laddaren från eluttaget.

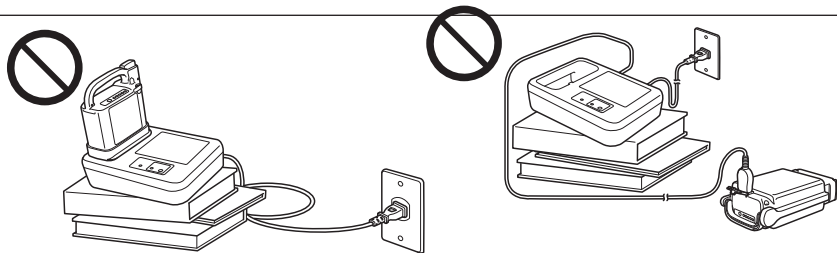

Använd inte laddaren utomhus nära något brandfarligt föremål.

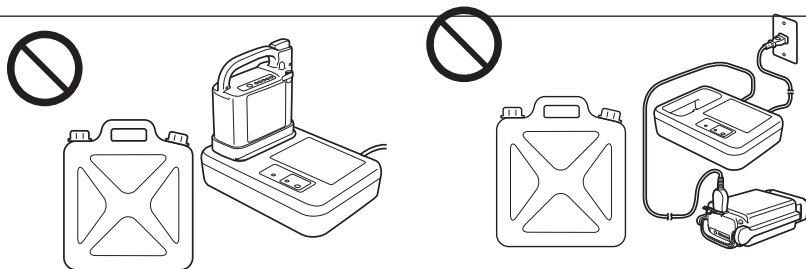



VARNING

- Om du missköter något av batterierna eller laddaren så kan det leda till värmebildning, brott, elchock eller personskada. Se till att följa punkterna nedan:

Laddaren kan användas av barn från 8 år och personer med nedsatt fysisk, sensorisk eller mental förmåga eller bristande erfarenhet och kunskap, förutsatt att de övervakas och har instruerats om hur de kan använda laddaren på ett säkert sätt och förstår riskerna. Barn får inte leka med laddaren. Rengöring och underhåll ska inte utföras av barn utan övervakning.

Använd inte laddaren om stickkontakten inte passar in i eluttaget.

När du använder en förlängningskabel till batteriladdaren, använd det med beaktande av den aktuella förlängningskabelns kapacitet.

Använd inte en skadad kabel.

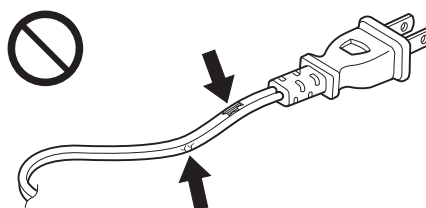

Rör inte laddaren eller strömkabeln med våta händer.
Sänk inte ner laddaren i vatten, stänk inte vatten på den och lämna den inte ute i regnet.

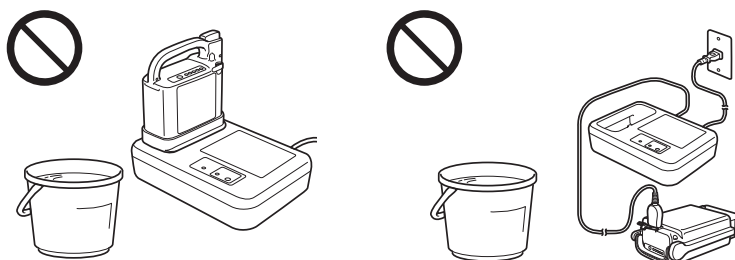

Montera inte isär eller modifiera laddaren.

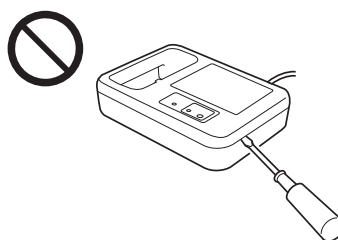

Tappa inte och utsätt inte laddaren för stötar.

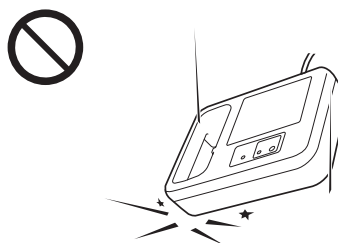

Vid laddning, placera ingenting runtom laddaren.
Se till att ha utrymme för värmeutveckling.

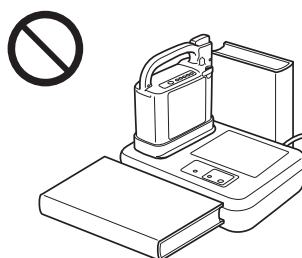



VARNING

- Om du missköter något av batterierna eller laddaren så kan det leda till värmebildning, brott, elchock eller personskada. Se till att följa punkterna nedan:

Stoppa inte in några kablar eller andra föremål in nickelmetallhydridbatteriets uttag.

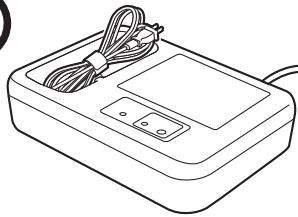

Om batteriet eller laddaren deformeras eller har en konstig lukt, eller om du noterar något annat onormalt, använd inte batteriet eller laddaren.

När du sätter i eller tar ut litiumjonbatteriet, var försiktig så att du inte klämmer ditt finger i handtaget. Detta kan leda till skada.

Undvik långvarig kontakt med huden.

Det är normalt att laddaren blir varm under laddning. Därför kan längre hudkontakt leda till en mindre brännskada.

8. Nickelmetallhydridbatteri och laddare

8.1. Nickelmetallhydridbatteriets (JWB2) egenskaper

- Utrustad med Battery Management Control System (BMC) (inbyggd mikroprocessor). Detta är ett system som använder en dator för att spåra laddnings-/urladdningsstatus, driftsförhållanden och temperatur.
- Ett miljövänligt batteri som inte innehåller kvicksilver eller kadmium.
- Kompakt men med hög kapacitet. (Kapacitet: 24 V × 6,7 Ah)

8.2. Hur man använder nickelmetallhydridbatteriet (JWB2)

- (1) Sätta i och ta ut batteriet från rullstolen.
För instruktioner om hur man fäster och tar bort nickelmetallhydridbatteriet i och från rullstolen, se Kap. 3. "Innan du sätter dig i rullstolen" och Kap. 5. "Efter avslutad körning i rullstolen".
- (2) Kontrollera den återstående batterikapaciteten
Tryck på indikatorknappen för att visa batteriets återstående kapacitet.

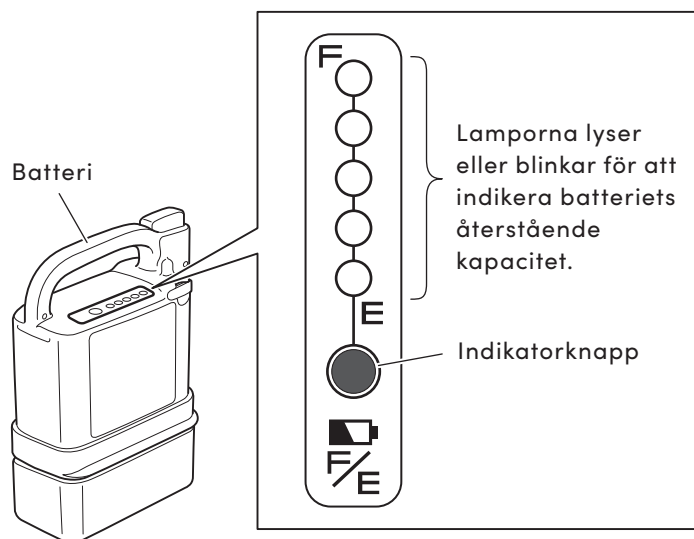

80 - 100%



60 - 80%

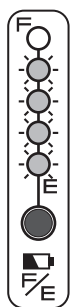

40 - 60%

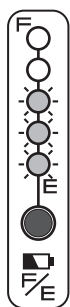

20 - 40%

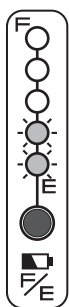

10 - 20%

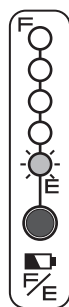

0 - 10%



○ : Släckt

● : Lyser

⊙ : Blinkar

(3) Förvaring av batteriet

Förvara batterierna på en sval, torr plats. (För temperatur, se "8.3. Egenskaper och hantering av nickelmetallhybridbatteriet (JWB2)").

Ladda batteriet fullt om du inte tänker använda det på länge (30 dagar eller mer).

Om du planerar att förvara batteriet i över tre månader utan att använda det, ladda batteriet fullt ut var tredje månad.

Sätt alltid på skyddslocket när du förvarar batteriet.

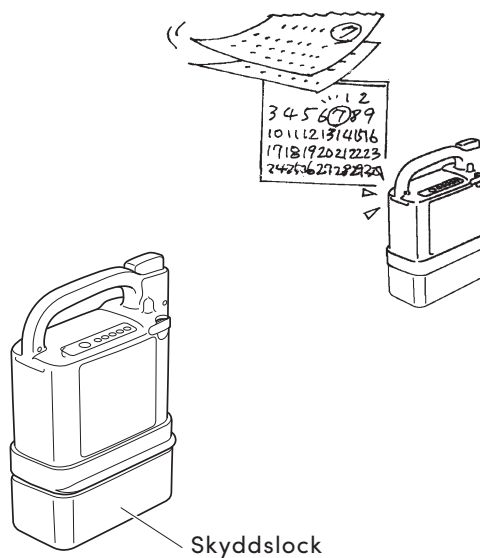

8.3. Egenskaper och hantering av nickelmetallhydridbatteriets (JWB2)

(1) Omgivningstemperaturer

<Rekommenderade temperaturer>

Vid användning på rullstolen:

Temperaturintervall mellan 0 och 35 °C

När batteriet är borttaget från rullstolen och förvaras:

Temperaturintervall mellan 10 och 25 °C

Vid laddning:

Temperaturintervall mellan 10 och 25 °C

- Att förvara batteriet i för hög eller för låg temperatur påskyndar batteriets försämring och dess kapacitet kommer snabbt att sjunka.
- Användning av rullstolen i väldigt låga temperaturer kan leda till att batteriets kapacitet snabbt minskar. För information om batteriets försämring, se "Hur batteriets kapacitet försämras" på nästa sida.

<Gällande temperaturer>

Vid användning på rullstolen:

Temperaturintervall mellan -25 och 50 °C

När batteriet är borttaget från rullstolen och förvaras:

Temperaturintervall mellan -40 och 65 °C

Vid laddning:

Temperaturintervall mellan 0 och 40 °C

Beroende på omgivningstemperaturen kan körsträckan förkortas.

För att maximera batteriets prestanda så rekommenderar vi att du använder batteriet under följande förhållanden:.

(2) Minneseffekt och refresh-laddning

När ett nickelmetallhydridbatteri inte laddas ur helt på länge innan det laddas upp på nytt så uppstår ett fenomen som kallas minneseffekt, vilket innebär att den faktiska batterikapaciteten minskar.

Minneseffekten kan förhindras och elimineras genom att ladda ur batteriet helt och sedan ladda upp det igen (refresh-laddning).

Om refresh-laddning är nödvändig skickar mikroprocessorn i batteriet informationen till laddaren och refresh-lampan på laddaren blinkar.

Om laddarens refresh-lampa blinkar vid laddning, tryck på refresh-knappen för att genomföra en total refresh-laddning. Refresh-laddning tar längre tid än vanlig laddning.

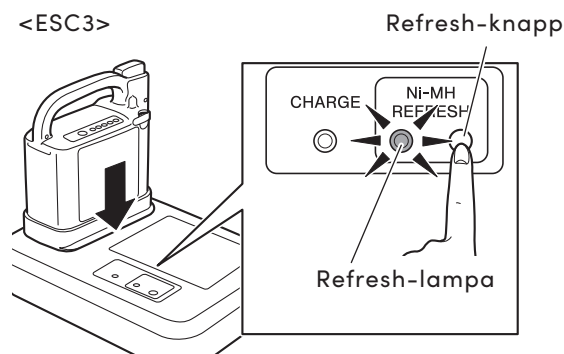

För mer information om refresh-laddning, se Kap. 8.5. "Refresh-laddning för nickelmetallhydridbatteriet (JWB2)".

(3) Hur batteriets kapacitet försämras

Alla batterier är förbrukningsvaror. Ett batteri försämras gradvis och kapaciteten sjunker med tiden och användningen.

I vilken utsträckning kapaciteten minskar beror på användningsförhållandena.

TIPS För ett nickelmetallhydridbatteri kommer kapaciteten att minska till ungefär 60 % jämfört med ett nytt batteri efter 300 laddnings-/urladdningscykler vid normal användning.

Även om ett batteri inte används försämras dess kapacitet med tiden vid förvaring under en längre tid.

Om du använder flera olika batterier, alternera mellan batterierna.

Omfattningen av nickelmetallhydridbatteriets försämring kan kontrolleras efter att det har laddats genom att trycka på indikatorknappen.

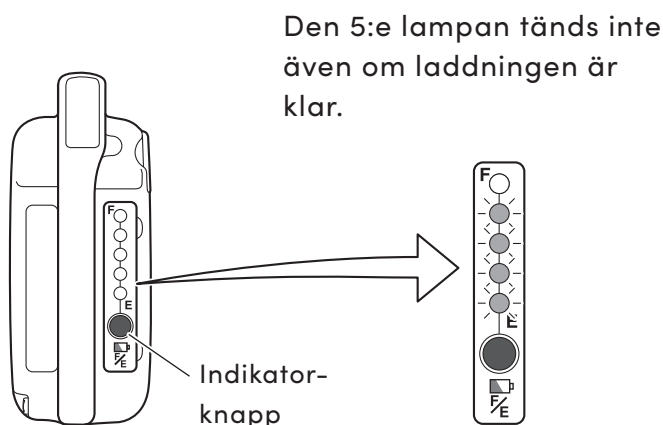

Kapaciteten har sjunkit till under 80 %

Den 4:e och 5:e lampan tänds inte även om laddningen är klar.

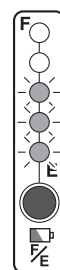

Kapaciteten har sjunkit till under 60 %

8.4. Hur man laddar nickelmetallhydridbatteriet (JWB2)

OBS

- Använd inte laddaren om strömkabeln är virad runt enheten. Annars kan laddaren bli överhettad och skadad.
- Säkerställ att laddningskontakten och batteriets laddningskontakt är fria från damm, smuts, olja och fukt. Stoppa inte in några metallföremål eller andra främmande ämnen i stickkontakten eller i laddningsanslutningen. Detta kan leda till att laddaren får funktionsfel eller att batteriet skadas.
- Placera inte laddaren på platser som utsätts för direkt solljus, nära ett element eller annan värmekälla, eller där temperaturen kan sjunka till minusgrader. Om laddaren eller batteriet blir varmt kan laddarens skyddsfunktion förhindra att enheten startar eller stänga av den under laddning. Dessutom aktiveras skyddsfunktionen om laddaren är kall.
- Håll området runt laddaren fritt från andra föremål och täck inte över laddaren med något. Laddarens skyddsfunktion kan aktiveras om luftflödet blockeras.
- Se till att använda originalströmkabeln.

(1) Laddningstid

Laddningstid: 2,5-3 timmar (vid laddning av ett tomt batteri)

Tid för refresh-laddning: 3-19 timmar (den faktiska tiden varierar beroende på batteriets återstående kapacitet)

(2) Laddning

- ① Placera laddaren på en plan, stabil yta med lampan för laddningsindikator riktad uppåt.
- ② Sätt i laddningskontakten i den avsedda laddaren och sätt i stickkontakten i eluttaget i väggen.

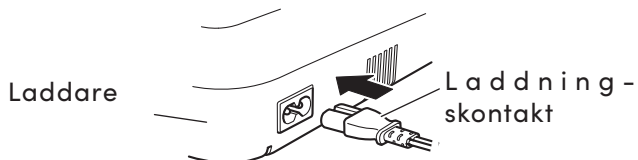
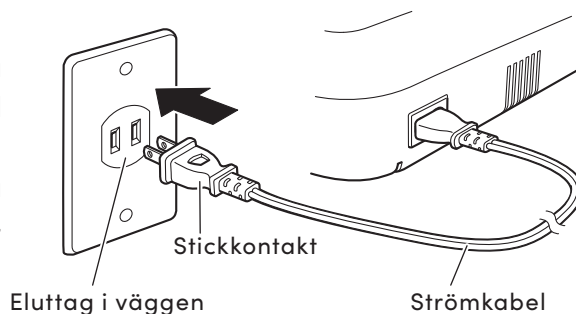

- ③ Sätt i batteriet i laddaren, såsom visas i diagrammet.

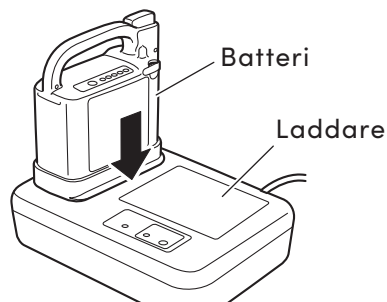

TIPS Efter att du kopplat in laddaren tar det ungefär fem sekunder tills laddningslampan tänds.

- ④ Laddningslampan (grön) på laddaren tänds och batteriet börjar laddas. Batteriets indikatorlampor blinkar och antalet lampor som tänds ökar beroende på laddningsnivån.

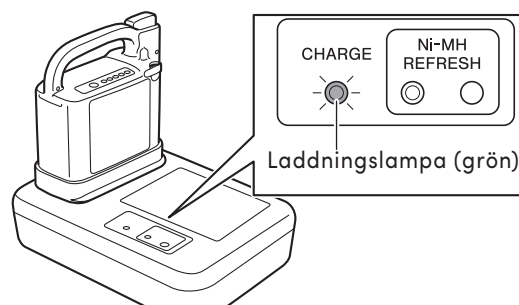

Om laddningslampan (grön) inte tänds och refresh-lampan (orange) blinkar, se Kap. 8.5. "Refresh-laddning för nickelmetallhydridbatteriet (JWB2)".

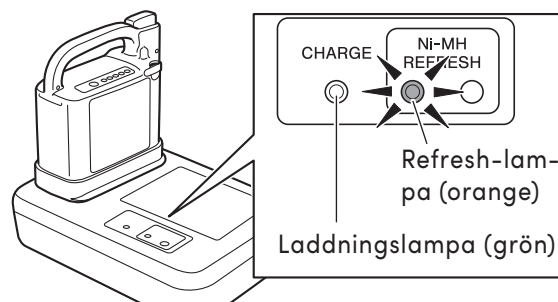

TIPS Förutsatt att batteriet var tomt när laddningen startade tar det ungefär 2,5-3 timmar tills batteriet är fulladdat.

Om laddningen sker i en hög omgivningstemperatur eller om ett helt nytt batteri laddas så kan det ta längre tid.

- ⑤ Kontrollera för att säkerställa att laddningen är klar. Kontrollera att laddningen är klar. När laddningen är klar släcks batteriets indikatorlampor och laddarens laddningslampa (grön).

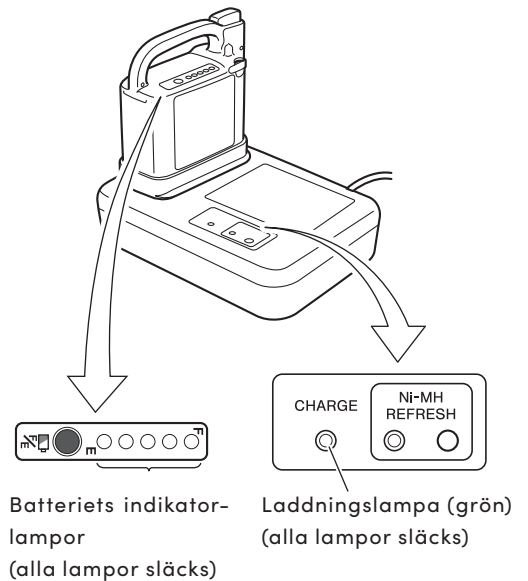

Efter att laddningen är klar kan du kontrollera den laddade kapaciteten genom att trycka på batteriets indikatorknapp.

Om inte alla lampor tänds, kan följande ha inträffat:

- Vid laddningen blev temperaturen för hög, vilket gjorde att skyddsmekanismen aktiverades och avbröt laddningen.
- Batteriet närmar sig slutet på sin livslängd och kapaciteten minskar..

- ⑥ Dra ut stickkontakten ur eluttaget.

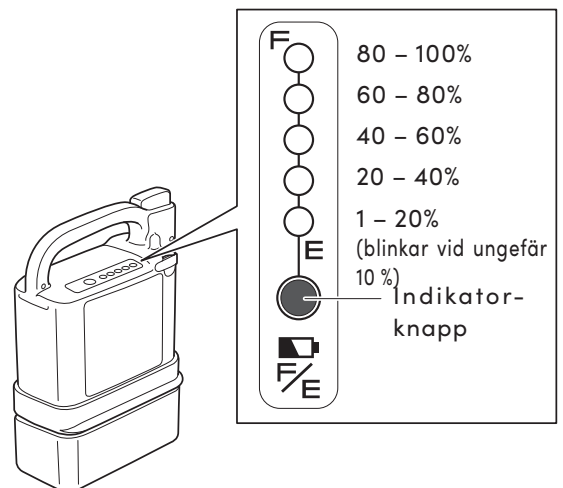

OBS

- **Dra inte i strömkabeln. Detta kan göra att ledningarna inuti kabeln går sönder.**

- ⑦ Ta ut batteriet från laddaren. Om du vill förvara batteriet i detta skick, sätt på skyddslocket.

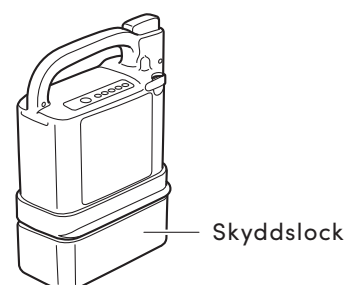



VARNING

- Kom ihåg att förvara det urkopplade batteriet med skyddslocket på. Exponerade kontakter kan orsaka kortslutning och leda till brand eller få batteriet att spricka.

TIPS • Om du inte kan ladda batteriet

Se Kap. 14. Felsökning, reparationer, garanti".

- Om rullstolen har kört en lång sträcka, i en lång uppförbacke eller om den lämnats kvar utomhus i kylan under lång tid så kan det vara så att batteriets temperatur inte är lämplig för laddning. I detta fall kanske inte laddaren startar laddningen (förblir i standbyläge) förrän batteriet har uppnått en lämplig temperatur.

(3) Lämplig temperatur för laddning

Ladda batteriet i en miljö med en temperatur på 10 till 25 °C.

- För att skydda batteriet startar inte laddningen om temperaturen inuti batteriet är under 0 °C eller över 40 °C. Istället försätts batteriet i standbyläge. Under tiden blinkar laddningslampan (grön).

När batteriet når en lämplig temperatur i standby-läge, ändras laddlampan från blinkande till fast sken och laddningen startar automatiskt. (Längden på standby-tiden varierar beroende på förhållanden.)

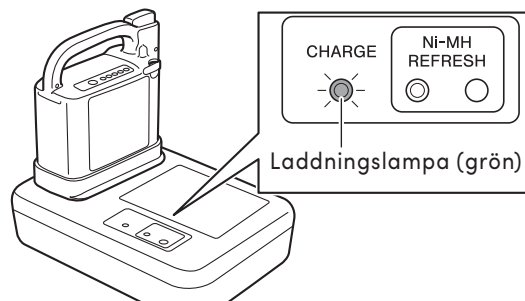
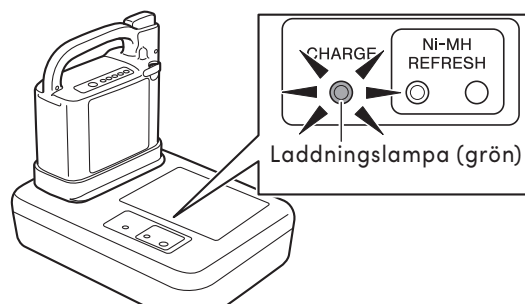

- Batteriets temperatur ökar under laddning. Men om temperaturen överskrider 50 °C så kommer strömmen till laddaren att stängas av för att skydda batteriet. Eftersom laddningen inte har avslutats måste du ladda igen när batteriets temperatur har sjunkit. Laddning av batteriet direkt efter körning eller laddning av ett nytt batteri kommer troligen att höja temperaturen, vilket ökar sannolikheten för att laddaren stannar innan batteriet laddat klart.

8.5. Refresh-laddning för nickelmetallhydridbatteriet (JWB2)

En refresh-laddning krävs för ett nickelmetallhydridbatteri för att ta bort minneseffekten. När batteriet sätts i laddaren och laddarens refresh-lampa (orange) blinkar, tryck på refresh-knappen för att genomföra en refresh-laddning. (Refresh-lampan blinkar efter varje 20 till 30 laddningscykler. Om refresh-lampan inte blinkar så behöver du inte genomföra en refresh-laddning.)

(1) Samtidigt som refresh-lampan (orange) blinkar, tryck på refresh-knappen.

- * Refresh-lampan (orange) blinkar när refreshladdning behövs.

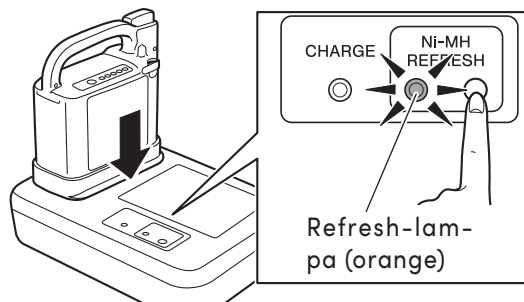

(2) Refresh-lampan (orange) växlar från att blinka till ett fast sken och refresh-laddningen startar.

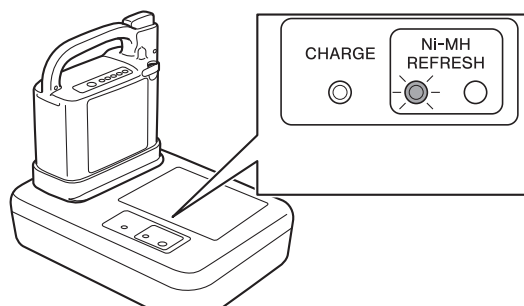

Under en refresh-laddning slocknar refresh-lampan när batteriet har laddat ur helt. Laddningslampan (grön) tänds och en normal laddning startar. Tiden det tar från att refresh-laddningen startar tills att den avslutas är normalt sett 3-19 timmar.

- Om batteriets temperatur stiger under en refresh-laddning kan laddlampan (grön) blinka och laddningsprocessen pausas. När batteriet når en lämplig temperatur kommer laddningslampan att ändras från blinkande till fast sken och laddningen startar igen automatiskt.
- Om du genomför en refresh-laddning när batteriets interna temperatur är under 0 °C eller över 40 °C så kan den övergå till ett standbyläge när den övergår till normal laddning efter att ha laddat ur den kvarvarande elektriciteten.
- Även om du inte trycker på refresh-knappen så kan du försöka igen strax därefter genom att ta ut batteriet från laddaren och sen sätta tillbaka det igen för att få möjlighet att starta refreshladdningen igen.
- Om du inte trycker på refresh-knappen samtidigt som refresh-lampan (orange) blinkar, kommer refresh-lampan att slockna efter en minut. Sedan tänds laddningslampan och en normal laddning startar. I detta fall kommer refresh-lampan att blinka nästa gång du laddar batteriet.

TIPS Tips för laddning

- Vi rekommenderar att du laddar batteriet när du sover.
- Eftersom refresh-laddningen återuppladdar batteriet efter att ha tömt hela den återstående elektriciteten så kommer det att ta längre tid om du genomför refresh-laddningen när den återstående batterikapaciteten är hög. Vi rekommenderar att du genomför refreshladdningen när batterinivån är så låg som möjligt.



8.6. Laddarens (ESC3) indikatorlampor

Laddaren (ESC3) till nickelmetallhydridbatteriet har två typer av lampor: Laddningslampa (grön) och refresh-lampa (orange). Varje lampa tänds eller blinkar för att indikera batteriets och laddningens status.

Lampindikeringarna förklaras i följande tabell.

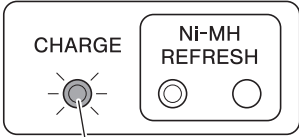
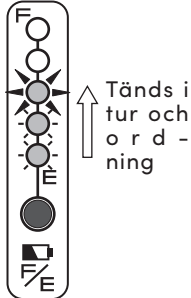
- TIPS**
- Standby-läge kan aktiveras och laddningsindikatorlampan kan blinka grönt en gång per sekund om omgivningstemperaturen ändras medan laddaren laddar. När temperaturen är lämplig för laddning kommer indikatorlampan för laddning att sluta blinka och lysa grönt med fast sken, och laddningen kommer att startas om automatiskt.
 - Om standbyläget fortsätter länge så kommer indikatorlampan börja blinka grönt snabbt (fem gånger i sekunden) och laddningen kommer att avslutas. Om detta händer, dra ut laddningskontakten och stickkontakten. Flytta på laddaren i enlighet med Kap. 8.3. "(1) Omgivningstemperaturer" och försök ladda batteriet igen.
 - Laddarens skyddsfunktion kan aktiveras vid en förändring av omgivningstemperaturen även när laddningen pågår. I detta fall kommer laddningens indikatorlampa att blinka rött och batteriet upphör att laddas. Om detta händer, koppla ur laddningskontakten och strömkontakten. Flytta på laddaren i enlighet med Kap. 8.3. "(1) Omgivningstemperaturer" och försök ladda batteriet igen.

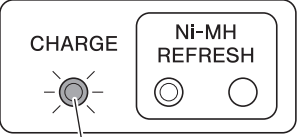
Laddarens indikatorlampor	Indikatorlampor för batterikapacitet	Beskrivning
<p>Laddningslampa (grön) är tänd</p>  <p>Laddningslampa (grön)</p>	 <p>Tänds i tur och ordning</p>	<p>Indikerar normal laddning. Laddningslamporna kommer att släckas när batteriet har laddats klart.</p>

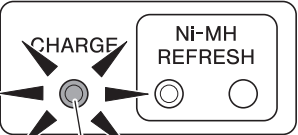
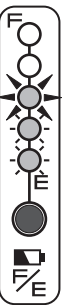
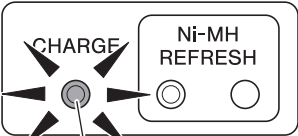
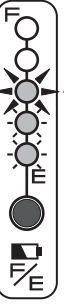
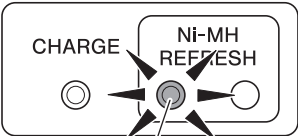
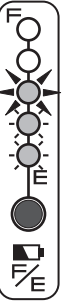
Laddarens indikatorlampor	Indikatorlampor för batterikapacitet	Beskrivning
<p>Fast sken eller blinkande rött</p>  <p>Laddningslampa (röd)</p>	 <p>Av</p>	<p>Laddaren har identifierat ett problem i laddaren eller batteriet och laddningen kan inte genomföras. Stoppa laddningen genom att koppla ur laddningskontakten och stickkontakten. Titta efter problem på batteriet, laddaren och kabelanslutningen och försök sedan att ansluta på nytt.</p> <p>Om laddningslampan tänds eller blinkar rött igen så har det förmodligen blivit något fel på utrustningen. Stoppa laddningen genom att koppla ur laddningskontakten och stickkontakten, och kontakta återförsäljare.</p>
<p>Laddningslampa (grön) blinkar (en gång per sekund)</p>  <p>Laddningslampa (grön)</p>	 <p>Blinkande Tänd</p>	<p>Indikerar att laddningen är i standbyläge.</p> <ul style="list-style-type: none"> När batteriets temperatur inte är inom laddningsintervallet 0 till 40 °C så försätts laddaren i standbyläge och laddningslampan (grön) börjar blinka. När batteriets temperatur har svalnat och är inom det laddningsbara intervallet så kommer laddningen att starta automatiskt och laddningslampan (grön) ändras från blinkade till tänd. Men om laddaren förblir länge i standbyläget så kommer laddningen att avslutas och laddaren stängs av.
<p>Laddningslampa (grön) blinkar (fem gånger per sekund)</p>  <p>Laddningslampa (grön)</p>	 <p>Blinkande Tänd</p>	<p>Indikerar att standbyläget avbryts.</p> <ul style="list-style-type: none"> Laddaren har varit i standbyläge länge och har slutat ladda batteriet. Flytta laddaren och försök ladda batteriet på nytt.
<p>Refresh-lampa (orange) blinkar</p>  <p>Refresh-lampa (orange)</p>	 <p>Blinkande Tänd</p>	<p>Refresh-laddning behövs.</p> <p>Tryck på refresh-knappen samtidigt som refreshlampan blinkar för att genomföra en refreshladdning.</p> <p>Om du inte trycker på refresh-knappen kommer en normal laddning att påbörjas efter en minut.</p>

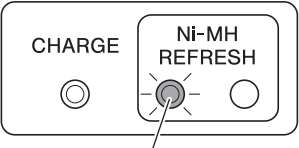
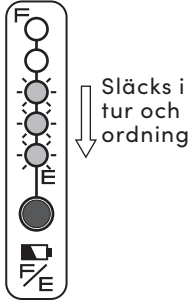
Laddarens indikatorlampor	Indikatorlampor för batterikapacitet	Beskrivning
<p>Refresh-lampa (orange) lyser</p>  <p>Refresh-lampa (orange)</p>	 <p>Släcks i tur och ordning</p>	<p>Indikerar refresh-laddning. Den återstående elektriciteten laddas ur som en del av refresh-laddningen. När urladdningen är klar påbörjas den normala laddningen.</p>

9. Litiumjonbatteri och laddare

9.1. Litiumjonbatteriets (ESB1) egenskaper

- Har en högre energikapacitet jämfört med nickelmetallhydridbatteriet.
- Utrustad med Battery Management Control System (BMC) (inbyggd mikroprocessor). Detta är ett system som använder en dator för att spåra laddnings-/urladdningsstatus, driftsförhållanden och temperatur.
- Även vid upprepade grunda urladdnings-/laddningscykler är det svårt för minneseffekten att uppstå. Därför behövs inte refresh-laddning och batteriet kan underhållsladdas.
- Batteriet innehåller inte kvicksilver eller kadmium.
- Kompakt men med hög kapacitet. (Kapacitet: 25,2 V × 10,08 Ah)

9.2. Hur man använder litiumjonbatteriet (ESB1)

- (1) Sätta i och ta ut batteriet från rullstolen.
För instruktioner om hur man fäster och tar bort litiumjonbatteriet i och från rullstolen, se Kap. 3. "Innan du sätter dig i rullstolen" och Kap. 5. "Efter avslutad körning i rullstolen".
- (2) Kontrollera den återstående batterikapaciteten
Tryck på indikatorns strömbrytare för att visa batteriets kvarstående kapacitet.

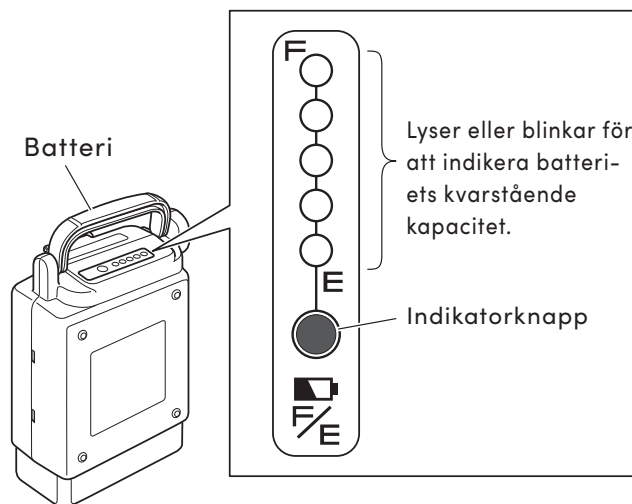

80 – 100% 60 – 80% 40 – 60% 20 – 40% 10 – 20% 0 – 10%

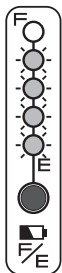
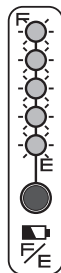

○ : Släckt

● : Tänd

⊛ : Blinkar

(3) Förvaring av batteriet

Förvara batterierna på en sval, torr plats.
(För temperatur, se Kap. 9.3. Egenskaper och hantering av litiumjonbatteriet (ESB1)).

Om du inte tänker använda batteriet under en längre tid (30 dagar eller mer), ladda batteriet tills tre av batteriets indikatorlampor lyser och sedan kan du förvara det.

Vid förvaring av batteriet utan att använda det på tre månader ska du kontrollera var tredje månad om tre av batteriets indikatorlampor tänds.

Om två eller färre lampor tänds, ladda batteriet tills tre lampor lyser.

Sätt alltid på skyddslocket när du förvarar batteriet.

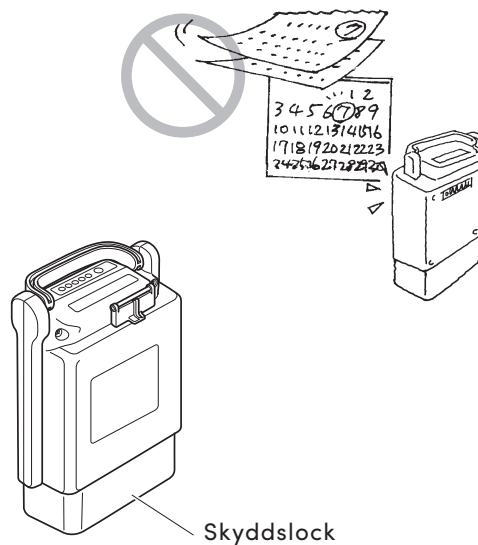

VARNING

- Kom ihåg att förvara det urkopplade batteriet med skyddslocket på. Exponerade kontakter kan orsaka kortslutning och leda till brand eller få batteriet att spricka.

TIPS • Om du inte kan ladda batteriet

Se Kap. 14. Felsökning, reparationer, garanti".

- Om rullstolen har kört en lång sträcka, i en lång uppförsbacke eller om den lämnats kvar utomhus i kylan under lång tid så kan det vara så att batteriets temperatur inte är lämplig för laddning. I detta fall kanske inte laddaren startar laddningen (förblir i standbyläge) förrän batteriet har uppnått en lämplig temperatur.

9.3. Egenskaper och hantering av litiumjonbatteriet (ESB1)

(1) Omgivningstemperaturer

<Rekommenderad temperatur>

Vid användning på rullstolen:

Temperaturintervall mellan 0 och 35 °C

När batteriet är borttaget från rullstolen och förvaras:

Temperaturintervall mellan 10 och 25 °C

Vid laddning:

Temperaturintervall mellan 10 och 25 °C

- Att förvara batteriet i för hög eller för låg temperatur påskyndar batteriets försämring och dess kapacitet kommer snabbt att sjunka.
- Användning av rullstolen i väldigt låga temperaturer kan leda till att batteriets kapacitet snabbt minskar. För information om batteriets försämring, se "Hur batteriets kapacitet försämras" på nästa sida.

<Gällande temperaturer>

Vid användning på rullstolen:

Temperaturintervall mellan -25 och 50 °C

När batteriet är borttaget från rullstolen och förvaras:

Temperaturintervall mellan -40 och 65 °C

Vid laddning:

Temperaturintervall mellan 0 och 40 °C

Om batteriets interna temperatur sjunker till 0 °C eller överskrider 45 °C och en återgenererande ström upptäcks till batteriet ljuder en signal för att informera dig om detta och rullstolen kommer stanna.

Beroende på omgivningstemperaturen kan körsträckan förkortas och batteriets kapacitet försämras.

För att maximera batterietsprestanda så rekommenderar vi att du använder batteriet inom "Rekommenderade temperaturer".

TIPS Om den interna temperaturen i Li-ion batteriet blir lägre än 0 °C eller högre än 45 °C under körning ljuder en signal för att informera dig om detta.

Beroende på omgivningstemperaturen kan rullstolen stanna under körning.

Undvik att köra med rullstolen under följande förhållanden.

- Batteriet har förvarats i direkt soljus in en bil eller liknande, och den interna temperaturen i batteriet har ökat.
- Batterier som har förvarats där temperaturen på luften varit lägre än 0 °C och den interna temperaturen i batteriet har sjunkit.

- **Varning för onormal intern temperatur**

Om den interna temperaturen i batterier håller sig under 0 °C eller över 45 °C i 5 sekunder eller längre, kommer "C9" blinka på LCD displaytillsammans med en kontinuerligt kort pipande varning.



- **Stoppande av rullstol**

När "C9" varningen är aktiverad kan rullstolen stanna för att skydda batteriet från att laddas vid tex körning nedför en backe eller vid inbromsning. Om temperaturen vid ett sådant tillfälle är lägre än 0 °C kommer rullstolen stoppa tillsammans med en lång varningssignal och LCD displayen kommer växla mellan "E1" and "22". Om temperaturen vid ett sådant tillfälle är högre än 45 °C kommer rullstolen stoppa tillsammans med en lång varningssignal och LCD displayen kommer visa "E".

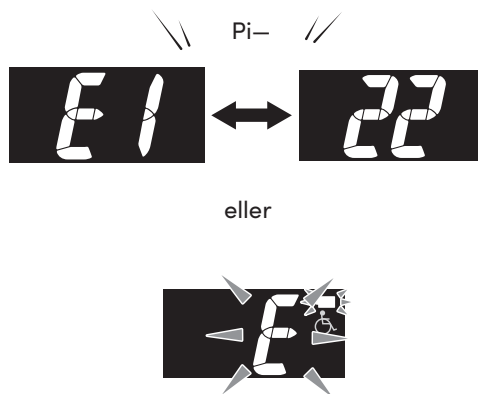

(2) Hur batteriets kapacitet försämras

Alla batterier är förbrukningsvaror. Ett batteri försämras gradvis och kapaciteten sjunker med tiden och användningen.

I vilken utsträckning kapaciteten minskar beror på användningsförhållandena.

TIPS För ett litiumjonbatteri minskar kapaciteten till cirka 60 % av ett nytt batteri efter 700 laddningscykler vid normal användning.

Även om ett batteri inte används så försämras dess kapacitet med tiden vid förvaring under en längre tid.

Om du använder flera olika batterier, alternera mellan batterierna.

TIPS Direkt efter att litiumjonbatteriet har laddat klart (fulladdat) så kommer alla fem lamporna att lysa när du trycker på indikatorknappen. Även om batteriet försämrats kommer alla fem lamporna att lysa när batteriet är fulladdat. Visningsformatet anpassades efter detta batteri eftersom litiumjonbatteriet försämras gradvis.

(3) Livslängden för litiumjonbatteriet

Ett litiumjonbatteris livslängd (ESB1) är 8 år från första laddningen eller 8000 Ah av integrerad laddning eller att batteriet försämras mer än 25%*.

- Varning beträffande batteriets livslängd
Batteriets indikatorlampor börjar varna dig tre månader innan det inte kommer att kunna laddas p.g.a. att batteriets livscykel närmar sig sitt slut eller när den integrerade laddningskapaciteten når 7800 Ah eller att batteriet försämrats mer än 50%.

När laddningen är klar och laddningskontakten är uttagen så tänds och släcks batteriets indikatorlampor, såsom visas i bilden till höger.

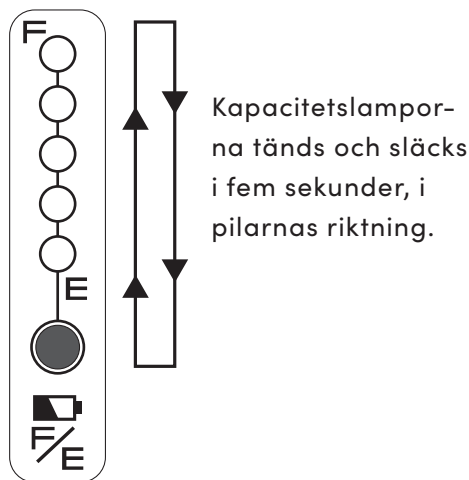

- När batteriet når slutet av sin livslängd
När batteriet når slutet av sin livslängd så kommer lampan på laddaren inte att lysa när du försöker ladda batteriet. Dessutom tänds inte längre batteriets indikatorlampor och batteriet kan inte laddas.

TIPS Om du glömmer vilket datum du började använda litiumjonbatteriet.

Batteriets tillverkningsdatum är tryckt på dess botten. Använd det datumet som referens.

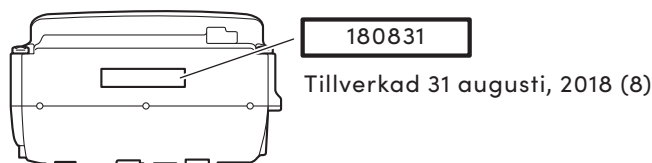

- Batteriets startdatum definieras som datumet då användaren laddade batteriet för första gången efter leveransen från fabriken. (Detta motsvarar inte tillverkningsdatumet ovan.)
 - När den totala laddningskapaciteten sjunker till 8000 Ah så slutar batteriet att fungera även om det inte har gått 8 år.
- * Den integrerade laddningen på 8000 Ah är ungefär 700 gånger kapaciteten jämfört med "ESB1"-litiumjonbatteriet (vilket därför motsvarar ca. 700 laddningscykler, vid full laddning från 0 % batterikapacitet).

9.4. Hur man laddar litiumjonbatteriet (ESB1)

Det finns två sätt att ladda batteriet: Att ladda det genom att ta bort det från rullstolen (bordsladdning) eller att ladda det samtidigt som det fortfarande är kopplat till rullstolen (laddning på rullstolen).

OBS

- Använd inte laddaren om strömkabeln är virad runt enheten. Annars kan laddaren bli överhettad och skadad.
- Se till att laddningskontakten och batteriets laddningskontakt är fria från damm, smuts och fukt. Stoppa inte in några metallföremål eller andra främmande ämnen i stickkontakten eller i laddningsanslutningen. Detta kan leda till att laddaren får funktionsfel eller att batteriet skadas.
- Placera inte laddaren på platser som utsätts för direkt solljus, nära ett element eller annan värmekälla, eller där temperaturen kan sjunka till minusgrader. Om laddaren eller batteriet blir varmt kan laddarens skyddsfunktion förhindra att enheten startar eller stänga av den under laddning. Skyddsfunktionen aktiveras också om laddaren är kall.
- Håll området runt laddaren fritt från andra föremål och täck inte över laddaren med något. Laddarens skyddsfunktion kan aktiveras om luftflödet blockeras.
- Se till att använda originalströmkabeln.

(1) Laddningstid

Laddningstid: Ungefär 4 timmar (vid laddning av ett tomt batteri)

(2) Laddning av batteriet borta från enheten (bordsladdning)

- ① Placera laddaren på en plan, stabil yta med lampan för laddningsindikator riktad uppåt.
- ② Kontrollera att skyddslocket sitter på batteriet. Om skyddslocket inte är på, kom ihåg att sätta på det.

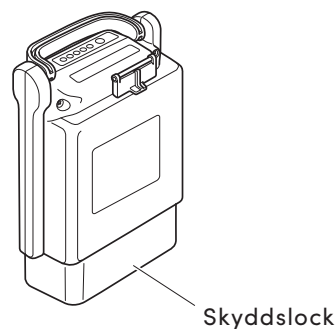

- ③ Sätt i stickkontakten i den avsedda laddaren (ESC3) i eluttaget i väggen.

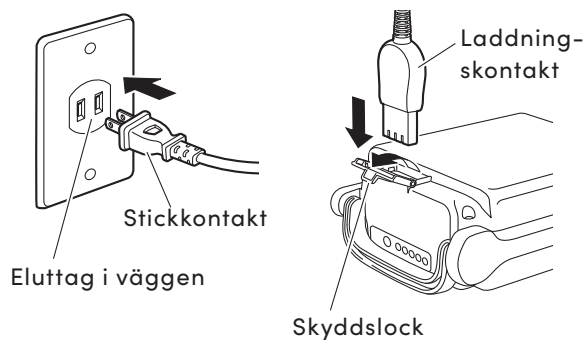

TIPS Efter att du kopplat in laddaren tar det ungefär fem sekunder tills laddningslampan tänds.

- ④ Lägga batteriet på sidan.
- ⑤ Öppna skyddslocket och sätt in laddningskontakten i batteriets laddningsanslutning.
- ⑥ Kontrollera att laddningslampan (grön) på laddaren tänds. Om lampan inte lyser grönt, se Kap. 9.6. "Laddarens (ESC3) indikatorlampor".
- ⑦ Vid laddning kan du kontrollera laddningens status med hjälp av indikatorlamporna på batteriet. Batteriets indikatorlampor kommer att släckas efter att batteriet laddats klart. Om laddningen startades med ett tomt batteri är standardtiden för fullständig laddning 4 timmar.

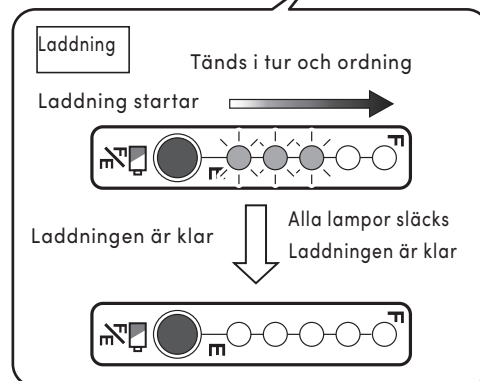
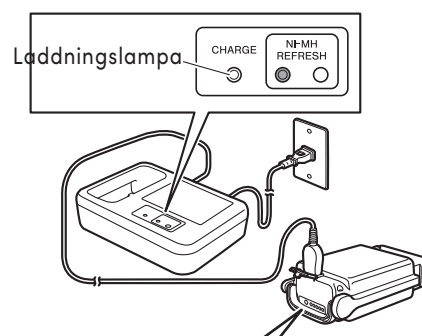

- ⑧ När laddningen är klar, dra ur laddarens kontakt och strömkontakten och stäng sedan batteriets skyddslock ordentligt.

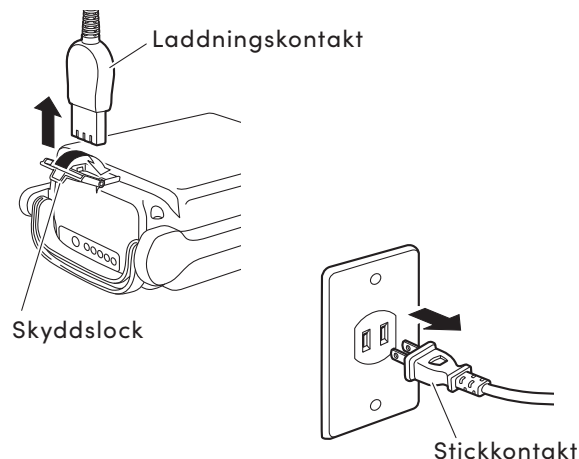

OBS

- Dra inte i strömkabeln. Detta kan göra att ledningarna inuti kabeln går sönder.

- (3) Ladda batteriet när det är kvar på rullstolen (laddning på rullstolen)

- ① Förberedelse för laddning.

Ta bort väskor och bagage från ryggstödet och allt annat som laddkabeln potentiellt kan trassla in sig i.

Parkera rullstolen inomhus på ett plant golv och aktivera parkeringsbromsarna.

- ② Stäng av rullstolens strömbrytare.

Detta är en säkerhetsåtgärd under laddning på rullstolen. Rullstolen kommer inte att sättas på även om brytaren sätts på.

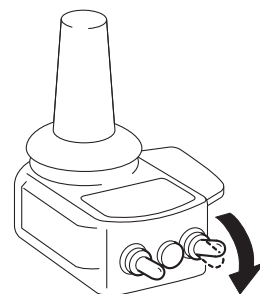

Skyddslock

- ③ Sätt i stickkontakten i den avsedda laddaren (ESC3) i eluttaget i väggen.

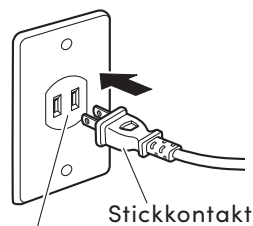

- ④ Öppna skyddslocket och sätt in laddningskontakten i batteriets laddningsanslutning.

Eluttag i väggen

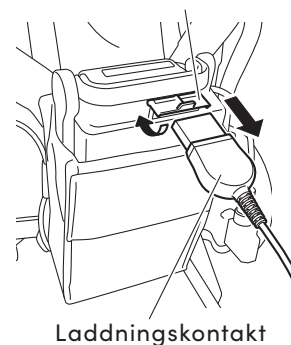

Laddningskontakt

- ⑤ Kontrollera att laddningslampan (grön) på laddaren tänds.
Om laddningslampan inte lyser grönt, se Kap. 9.6. "Laddarens (ESC3) indikatorlampor".

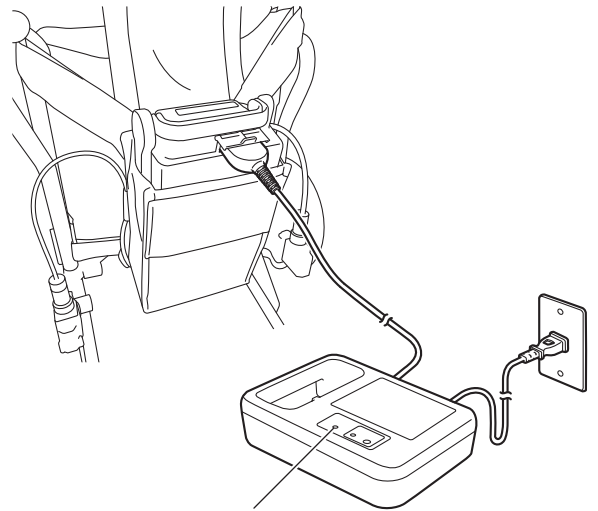

Laddningslampa

- ⑥ Vid laddning kan du kontrollera laddningens status med hjälp av indikatorlamporna på batteriet. Batteriets indikatorlampor kommer att släckas efter att batteriet laddats klart. Om laddningen startades med ett tomt batteri är standardtiden för fullständig laddning 4 timmar.

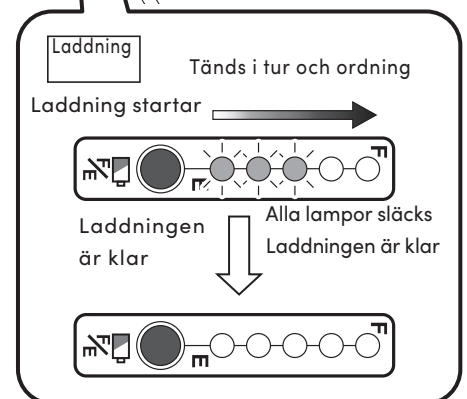
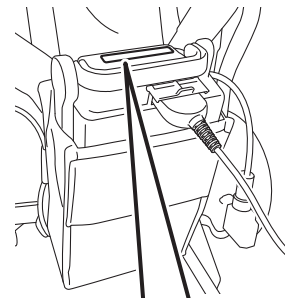

- ⑦ När laddningen är klar, dra ur laddarens kontakt och strömkontakten och stäng sedan batteriets skyddslock ordentligt.

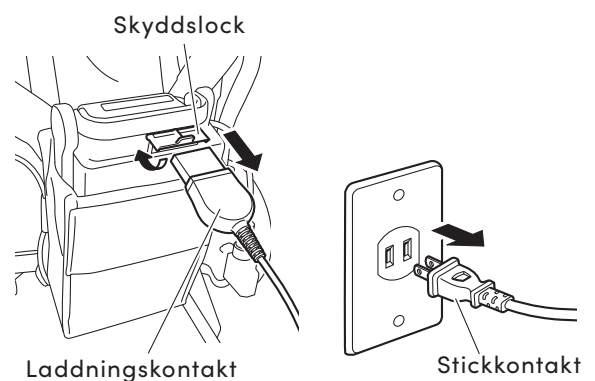

OBS

- Dra inte i strömkabeln. Detta kan göra att ledningarna inuti kabeln går sönder.

9.5. Litiumjonbatteriets (ESB1) temperatur under laddning

Ladda batteriet i en miljö med en temperatur på 10 till 25 °C.

- För att skydda batteriet startar inte laddningen om temperaturen inuti batteriet är under 0 °C eller över 40 °C. Istället försätts batteriet i standbyläge. Under tiden blinkar laddningslampan (grön).

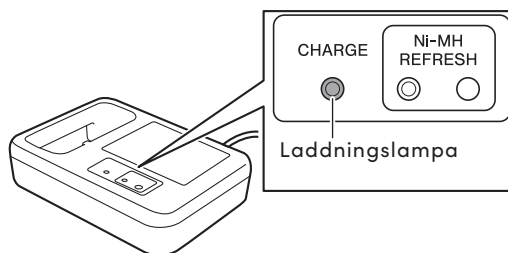

När batteriet är i standbyläge och når en lämplig temperatur, kommer laddlampan (grön) att ändras från blinkande till fast sken och laddningen startar automatiskt. (Standby-tidens längd varierar beroende på förhållandena.)

- Batteriets temperatur ökar under laddning. Om batteriets temperatur överstiger 45°C stängs laddarens ström av för att skydda batteriet.

Eftersom laddningen inte har avslutats måste du ladda igen när batteriets temperatur har sjunkit.

Laddning av batteriet direkt efter körning eller laddning av ett nytt batteri kommer troligen att höja temperaturen, vilket ökar sannolikheten för att laddaren stannar innan batteriet laddat klart.

9.6. Laddarens (ESC3) indikatorlampor

Laddaren (ESC3) till litiumjonbatteriet har en laddningslampa som visar batteriets och laddningens status genom färg och blinkningar. Lampindikeringarna förklaras i följande tabell.

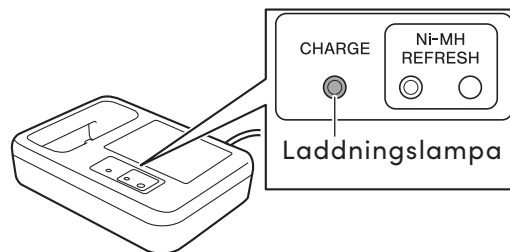

Laddarens indikatorlampor	Indikatorlampor för batterikapacitet	Beskrivning
<p>Grönt fast sken</p> <p>Laddningslampa (grön)</p>	<p>Tänds i tur och ordning</p>	<p>Indikerar normal laddning. Laddningslamporna kommer att släckas efter att batteriet laddats klart.</p>
<p>Blinkar grönt (en gång per sekund)</p> <p>Laddningslampa (grön)</p>	<p>Blinkar Tänd</p>	<p>Indikerar att laddningen är i standbyläge.</p> <ul style="list-style-type: none"> När batteriets temperatur inte är inom laddningsintervallet 0 till 40°C går laddaren in i standbyläge och laddlampan börjar blinka grönt. När batteriets temperatur har svalnat och är inom det laddningsbara intervallet så kommer laddningen att starta automatiskt och laddningslampan (grön) ändras från blinkade till tänd. Men om laddaren förblir länge i standby så kommer laddningen att avslutas. När detta händer blinkar laddningslampan snabbt grönt.
<p>Blinkar grönt (fem gånger per sekund)</p> <p>Laddningslampa (grön)</p>	<p>Blinkar Tänd</p>	<p>Indikerar att standbyläget avbryts.</p> <ul style="list-style-type: none"> Laddaren har varit i standbyläge länge och har slutat ladda batteriet. Flytta laddaren och försök ladda batteriet på nytt.
<p>Fast sken eller blinkande rött</p> <p>Laddningslampa (röd)</p>	<p>Släckt</p>	<p>Laddaren har identifierat ett problem i laddaren eller batteriet och laddningen kan inte genomföras. Stoppa laddningen genom att koppla ur laddningskontakten och stickkontakten. Titta efter problem på batteriet, laddaren och kabelanslutningen och försök sedan att ansluta på nytt.</p> <p>Om laddningslampan tänds eller blinkar rött igen så har det förmodligen blivit något fel på utrustningen. Stoppa laddningen genom att koppla ur laddningskontakten och stickkontakten, och kontakta återförsäljare.</p>

10. Instruktioner för att transportera och förvara

Se varningar i Kap. 1.5.15. Transport och förvaring av rullstolen”.

10.1. Att lasta in rullstolen i en bil

- (1) Slå av strömmen på rullstolen.

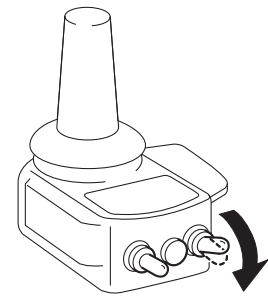

- (2) Ta ur batteriet.
Se till att ta ur batteriet från rullstolen så att strömmen inte plötsligt slås på under transporten.
Kom ihåg att sätta på skyddslocket på det urkopplade batteriet.

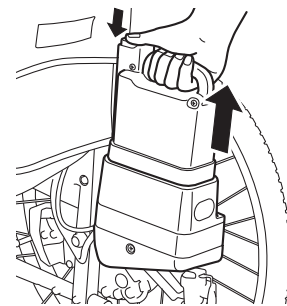

- (3) Lås fast hjulen.
Ställ vänster och höger kopplingsspak i kraftdrivläge så att hjulen inte kan snurra och dra sedan åt parkeringsbromsarna.
- (4) Ta bort alla löstagbara delar.
Ta bort fotstöden och alla andra löstagbara delar.
- (5) Lossa drivenheterna.
Vid behov, lossa drivenheterna från rullstolens ram.
Se “ Kap. 11.1. ”Borttagning och installering av enheten”.
- (6) Vik ihop rullstolen.
Vid behov, vik ihop rullstolen.



VARNING

- Kom ihåg att förvara det urkopplade batteriet med skyddslocket på. Exponerade kontakter kan orsaka kortslutning och leda till brand eller få batteriet att spricka.

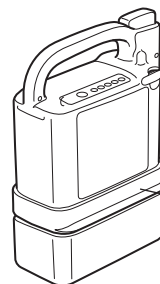

Skyddslock

- (7) Lasta in rullstolen i bilen.
Lasta försiktigt rullstolen genom att hålla i ramen med båda händerna.

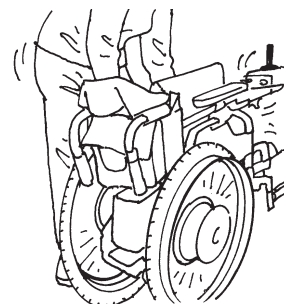

- (8) Säkra fast rullstolen.
Säkra fast rullstolen för att hindra den från att röra sig och råka träffa andra föremål.

TIPS Vid lastning:

- Denna produkt använder elektroniska precisionsdelar. Utsätt den inte för kraftiga stötar och slag.
- Lasta in den upprätt, om det går.
- Om den lastas på sidan, placera den så att styrenheten är högst upp. Säkra fast rullstolen och se till att styrenheten inte slår emot något omgivande föremål.

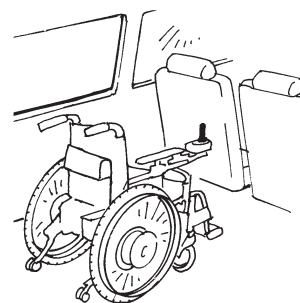

TIPS Säkra fast rullstolen:

- Spänn fast den med ett bälte eller liknande, eller placera stötdämpande material under och omkring rullstolen.

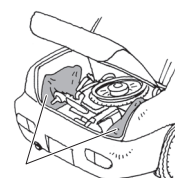

Dynor

10.2. Att lasta ur rullstolen från en bil

- (1) Lasta försiktigt ur rullstolen från bilen.

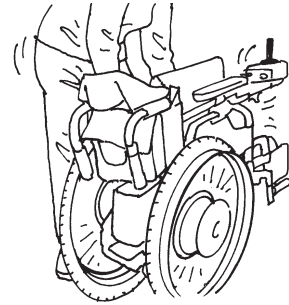

- (2) Sätt tillbaka de borttagna delarna eller enheterna på sina ursprungliga platser och vik upp rullstolen.



- (3) Kontrollera att parkeringsbromsarna är aktiverade.
(4) Kontrollera att tippskyddet är i rätt läge.

TIPS Vid urlastning:

- Denna produkt använder elektroniska precisionsdelar. Utsätt den inte för



VARNING

- Om fotstöden har tagits bort eller om de vikbara delarna är invikta, se till att placera dem i deras ursprungliga läge innan du använder rullstolen. Använd aldrig rullstolen med borttagna eller invikta delar. Du kan skada dig själv.
- Om tippskyddet är invikt eller om säkerhetshjulen är riktade uppåt, kom ihåg att placera dem i sina ursprungliga lägen och se till att de är låsta innan du använder rullstolen igen. Använd aldrig rullstolen med tippskyddet invikt eller med säkerhetshjulen riktade uppåt. Du kan skada dig själv.

10.3. Förvaring av rullstolen

(1) Dra åt

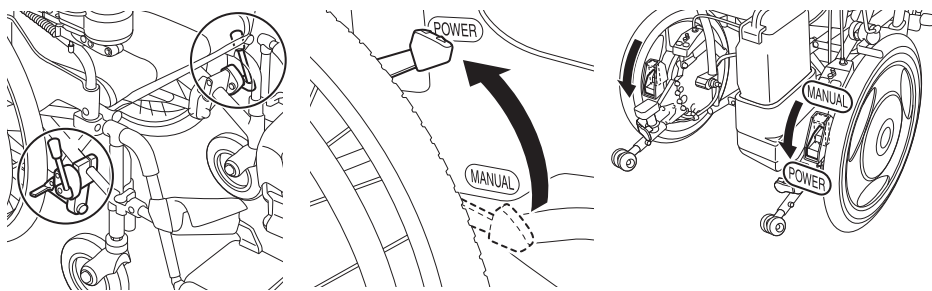

(3) Förvara rullstolen inomhus där det är lägre luftfuktighet.

(4) Använd en hårt urvriden trasa för att torka av smuts eller fläckar innan förvaringen.

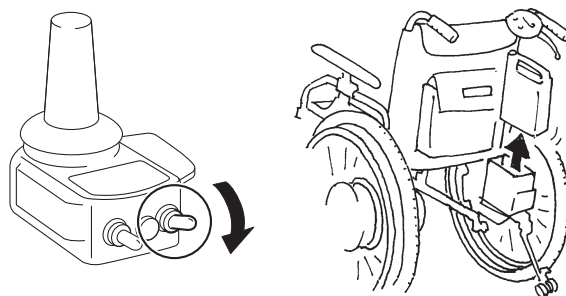

(5) Om rullstolen inte kommer att användas på mer än tre månader, pumpa däcken till det angivna trycket. Verifiera att rullstolen fungerar korrekt var tredje månad genom att sätta i batteriet.



VARNING

- Se till att ta bort batteriet när det inte används så att strömmen inte plötsligt slås på under förvaringen.
- Kom ihåg att förvara det urkopplade batteriet med skyddslocket på. Exponerade kontakter kan orsaka kortslutning och leda till brand eller få batteriet att spricka.

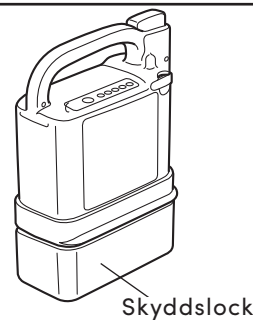

Skyddslock

TIPS Vid förvaring av batteriet under en längre tid, se avsnitten nedan och följ försiktighetsanvisningarna.

- För nickelmetallhydridbatteriet Kap. 8.2. (3) Förvaring av batteriet”
- För litiumjonbatteriet Kap. 9.2. (3) Förvaring av batteriet

Se varningar i Kap. 1.5.15. Transport och förvaring av rullstolen”.

10.4. Ombordstigning på ett flygplan

När du har bokat en flygresa, informera flygbolaget på förhand om att du använder en elektrisk rullstol och följ deras instruktioner. Passa på att ge flygbolaget mer detaljerad information om din rullstol vid detta tillfälle. I synnerhet se specifikationerna för det batteri som du använder nedan:

- Nickelmetallhydridbatteri (anges som "Ni-MH" på etiketten)
 - Modell JWB2
 - Spänning 24 V
 - Kapacitet 6,7 Ah (160,8 Wh)
 - Typ Torrcellsbatteri med en inbyggd mikrodonator
- Litiumjonbatteri (anges som "Li-ion 22" på etiketten)
 - Modell ESB1
 - Spänning 25.2 V
 - Kapacitet 10,08 Ah (254 Wh)
 - Typ Torrcellsbatteri med en inbyggd mikrodonator

Om litiumjonbatteriet

Det kan finnas begränsningar att ta med litiumjonbatteriet ombord eller som incheckat bagage. Se till att kontrollera detta med flygbolaget på förhand.

10.5 Långvarig förvaring av rullstolen (längre än tre månader)

- (1) Kontrollera brukarmanualen för rullstolen för instruktioner om hur du ska förvara din rullstol för en längre tidsperiod.
- (2) Innan du lagrar E-Drive PLUS under en längre tid:
 - Kontrollera däcktrycket. Se Kap. 13. "Mått och specifikationer".
- (3) Innan du använder rullstolen och E-Drive PLUS efter en långvarig förvaring så ska du:
 - Kontrollera statusen på din rullstol i enlighet med rullstolens bruksanvisning
 - Sätta i batteriet
 - Kontrollera att alla kablar är anslutna och utan skador
 - Kontrollera däcktrycket. Se Kap. 13. "Mått och specifikationer".

11. Använd rullstolen bekvämare

E-Drive PLUS har en mängd olika funktioner för att förbättra dess hanterbarhet. Använd funktionerna på det sätt som bäst passar dina behov. För information om rullstolsramen som E-Drive PLUS är anslutentill, se bruksanvisningen från rullstolstillverkaren.

11.1. Borttagning och installation av enheten

Drivenheterna på E-Drive PLUS kan tas bort från rullstolsramen och ersättas av manuella hjul eller vid transport av rullstolen.

(1) Borttagning av drivenheterna från ramen

- ① Slå av strömmen och ta ut batteriet. Sätt på skyddslocket på det urkopplade batteriet.

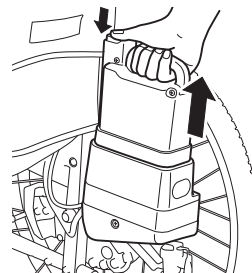
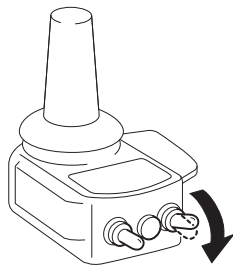

- ② Ställ om vänster och höger kopplingspak i kraftdrivläge.

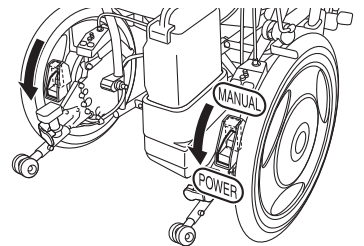
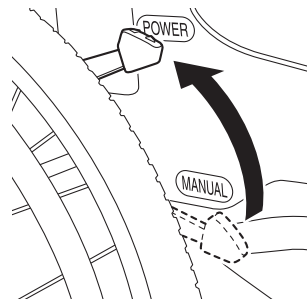

- ③ Vrid anslutningsringen i slutet av kabeln moturs samtidigt som du drar upp kontakten ur anslutningen för att koppla bort kabeln.

Anslutning

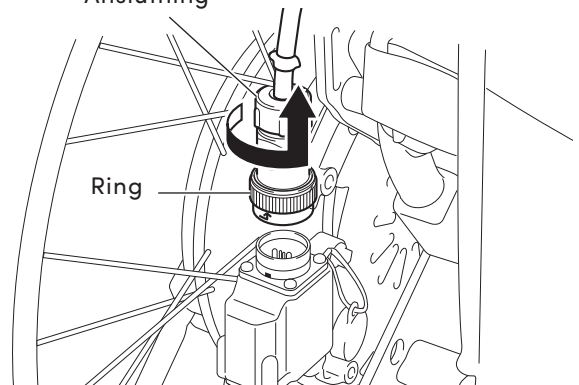

TIPS På modeller som har ett integrerat batterifäste så sitter anslutningen på vänster hjul. På modeller som har ett löstagbart batterifäste, och på JW Swing, så sitter anslutningen på både vänster och höger hjul.

- ④ Fäst skyddslocket för att förhindra att smuts eller vatten kommer in i anslutningen.

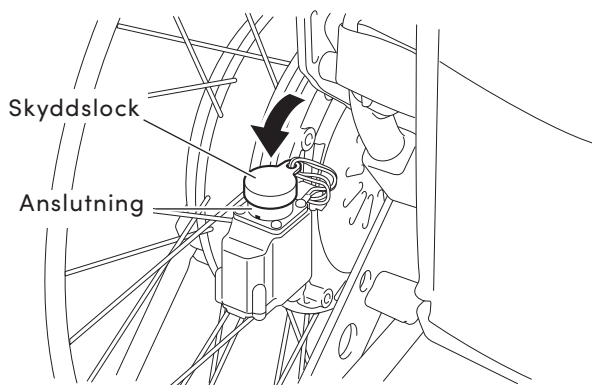

- ⑤ Placera rullstolen så att den inte blir instabil när drivenheterna tas bort. (Till exempel, såsom visas i bilden.)

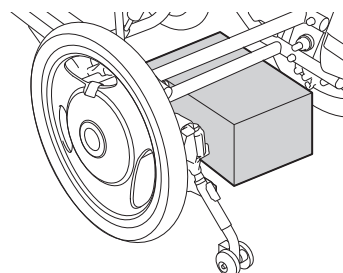

- ⑥ Lossa parkeringsbromsarna.

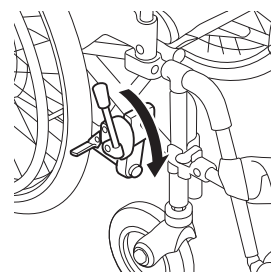

- ⑦ Håll navet med båda händerna och tryck på mitten av mittlocket "a" med fingrarna och använd båda händerna för att dra ut varje drivenhet.

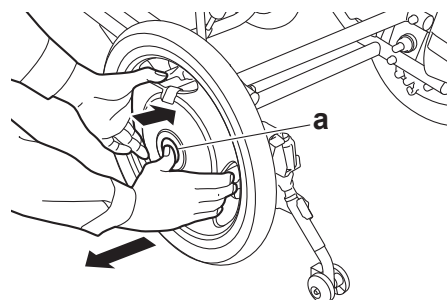

(2) Installation av drivenheter på ramen

- ① Placera rullstolen så att den inte blir instabil. (Till exempel, såsom visas i bilden.)

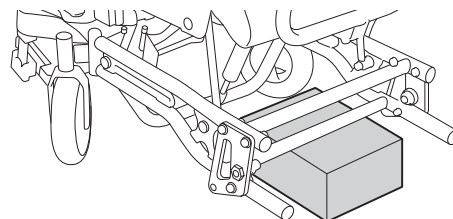

- ② Ställ om kopplingarna på enheterna till kraftdrivläge.

- ③ Samtidigt som du trycker i mitten på mittlocket "a" med fingrarna, använd båda händerna för att installera varje drivenhet så att stoppaxeln för vridmomentet "b" passar in i den mottagande vridmomentkomponenten.

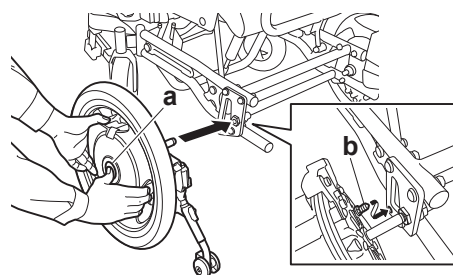

- ④ Skjut in varje drivenhet fullständigt. Kontrollera att de båda kulorna "a" längst ut på axeln är helt synliga.

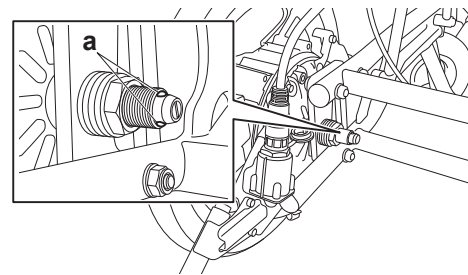

- ⑤ Dra i alla drivenheter för att försäkra dig om att de inte lossnar.

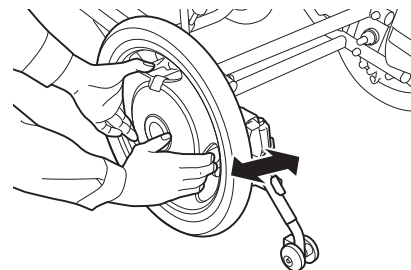

- ⑥ Placera drivenheterna i sina normala lägen och lägg sedan i parkeringsbromsarna.

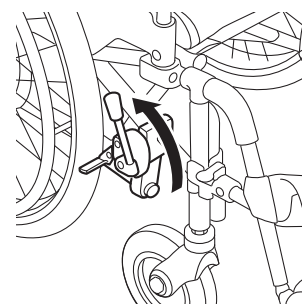

- ⑦ Ta bort skyddslocket från anslutningen på vänster hjul.

- ⑧ Rikta in den vita punkten (pilmarkeringen) på kontakten i slutet av kabeln mot den vita punkten på anslutningen på hjulsidan och trycksedan in kabelanslutningen tills den klickar.

Anslut den L-märkta kabeln till den L-märkta anslutningen (på hjulsidan) och anslut den R-märkta kabeln till den R-märkta anslutningen (på hjulsidan).

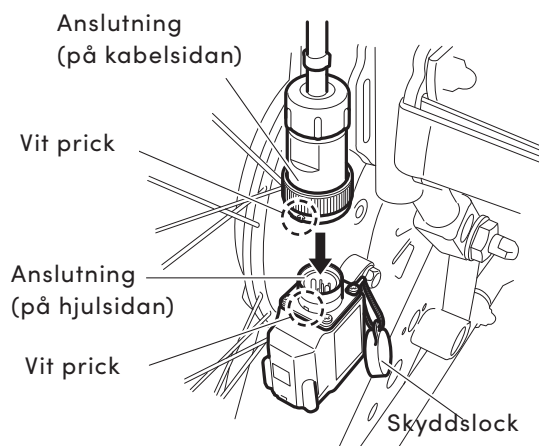

- ⑨ Se till att kontakten inte kan lossna.

OBS

- När du installerar det högra hjulet på modeller som har ett integrerat batteri, ge stöd åt batterifacket för att förhindra att hjulet snurrar. Annars kan hjulet snurra och orsaka skada på strömbrytaren eller batterifacket.

⑩ Installera batteriet.

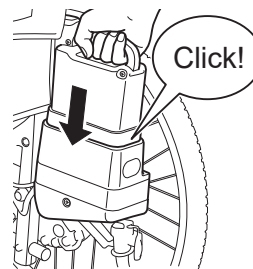

VARNING

- Ta inte bort eller montera hjulen när en person sitter i rullstolen. Personen som sitter i rullstolen eller personer runt rullstolen kan skadas.
- Efter att drivenheterna har monterats på ramen, se till att kontrollera att kulorna i änden på varje axel är synliga och att enheterna inte lossnar om du drar i dem. Om axlarna inte är ordentligt fästa kan de plötsligt lossna när du kör rullstolen och stolen kan välta och orsaka allvarliga skador.

11.2. Tippskydd

Tippskyddet till E-Drive PLUS kan vikas in. Gör detta för att ta dig över gupp med hjälp av vårdarstyrningen. Omedelbart efter att du har kört över ett gupp, för tillbaka tippskyddet till sitt ursprungliga läge.

- (1) Indragning av tippskyddet
Vrid tippskyddet inåt samtidigt som låsspaken trycks in.

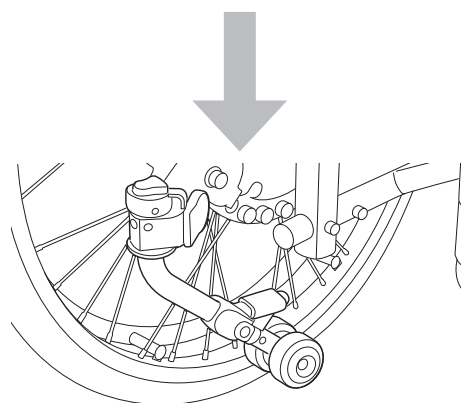
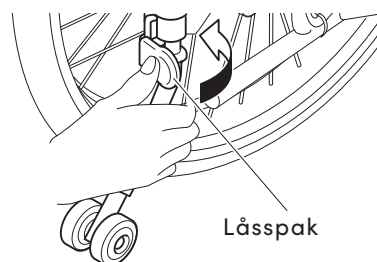

10

- (2) För tillbaka tippskyddet till sitt ursprungliga läge. Vrid tippskyddet utåt utan att röra vid låsspaken tills du hör ett klick.

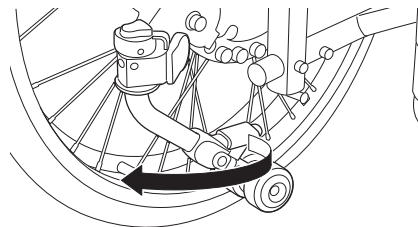

Se till att låsningsskyddet är låst i sitt läge.

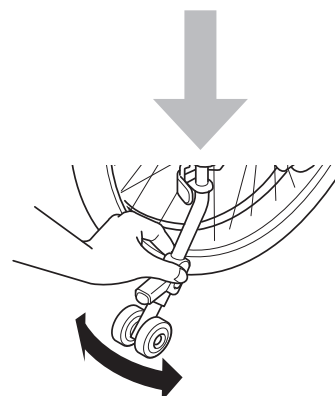

VARNING

- Användning av rullstolen med tippskyddet borttaget eller inte i rätt läge kan medföra att rullstolen välter. Se till att du använder rullstolen med säkerhetshjulen riktade nedåt.
- Ha endast säkerhetshjulen riktade uppåt när du kör över gupp med vårdarstyrningen aktiverad eller i andra liknande situationer.
- Se till att rikta tillbaka säkerhetshjulen i korrekt läge efter du har passerat guppen.
- Om det finns stora hål i vägbanan finns det risk att rullstolen välter även om säkerhetshjulen är riktade nedåt. När du kör över gupp, fäst även uppmärksamhet på väglaget.
- Även om tippskyddet är i rätt läge så kan rullstolen välta p.g.a. olika omständigheter, såsom ojämnt underlag, hål, nivåskillnader och sluttningar. Se till att den väg som du använder regelbundet är säker i förväg.

11.3. Fäste för styrenhet

Hur fästet för styrenheten hanteras varierar beroende på vilken typ det är.

- **Justera styrenhetens monteringsläge**
Styrenhetens monteringsläge och vinkel kan justeras.
Rådgör med din återförsäljare om denna justering.
- **Fälla in styrenheten**
Styrenheten kan fällas in. Fäll in styrenheten för att komma nära ett bord eller skrivbord.
- **Fäste för joystick - vertikalt**

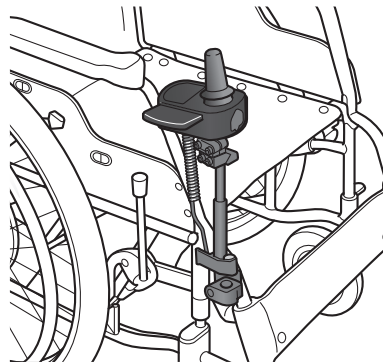

- **Fäste för joystick - parallellarm**

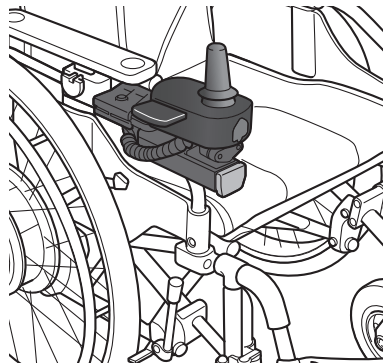

- **Fäste för joystick - swing-away**

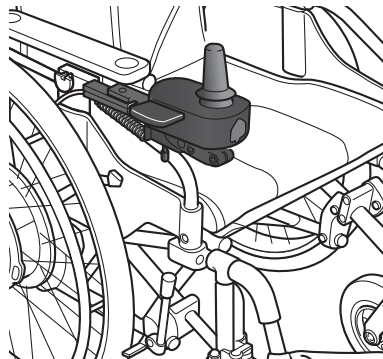



VARNING

- Ta inte bort styrenheten från den övre hållaren med strömmen påslagen och sätt inte på strömmen efter att du tagit bort den. Styrspaken kan lutas, vilket får rullstolen att röra sig oväntat och detta kan leda till att du eller personer i din omgivning kommer till skada.
- Kör aldrig i kraftdrivläge med styrenheten borttagen från den övre hållaren. Ta inte heller bort styrenheten från den övre hållaren under tiden som du kör. Du kanske inte kan kontrollera rullstolen ordentligt och du eller andra personer i din omgivning kan skadas.

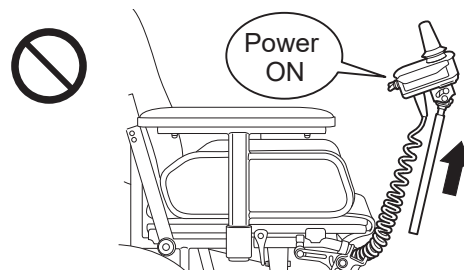

- Fäll inte in eller dra ut styrenheten från hållaren med strömmen påslagen, och sätt inte på strömmen efter att den har fällts in eller dragits ut. Styrspaken kan lutas, vilket får rullstolen att röra sig oväntat, vilket kan leda till att du eller personer i din omgivning kommer till skada.
- Kör aldrig i kraftdrivläge med styrenheten infälld eller utdragen. Fäll inte heller in eller dra ut styrenheten under pågående färd. Du kanske inte kan kontrollera rullstolen ordentligt, och du eller andra människor i din omgivning kan skadas.

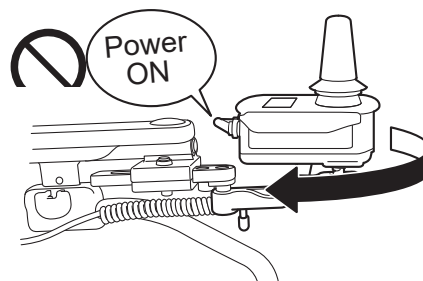

- Om styrenheten justeras utanför handens kant, var uppmärksam på omgivande människor och väggar. Andra människor eller andra hinder runt dig kan skadas.

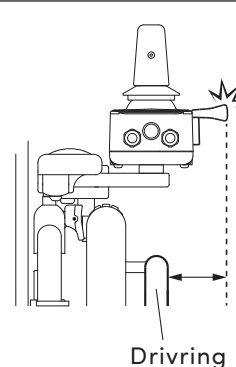

11.3.1. Fäste för joystick - vertikalt

Justera styrenhetens monteringsläge

Styrenhetens monteringsläge och vinkel kan justeras. Rådgör med din återförsäljare om denna justering.

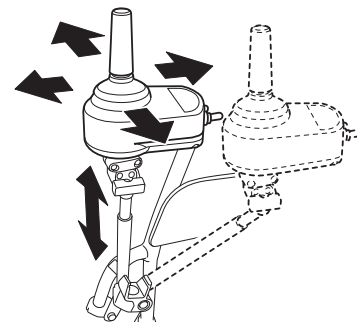

Hur man fäller in styrenheten

(1) Stäng av strömbrytaren.

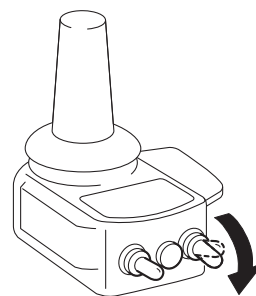

(2) Flytta den övre hållarspärren utåt.

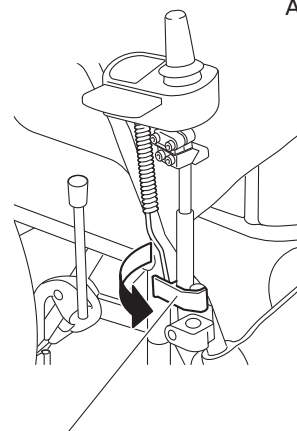

Övre hållarspärr

(3) Dra styrenheten uppåt för att ta bort den.

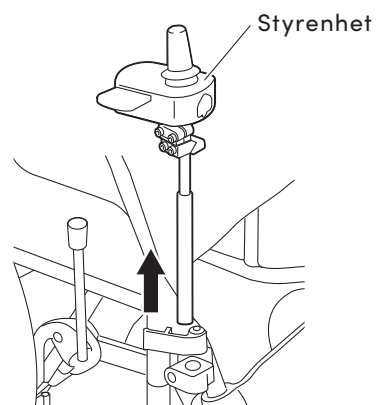

(4) Sätt in styrenheten i den nedre hållaren.

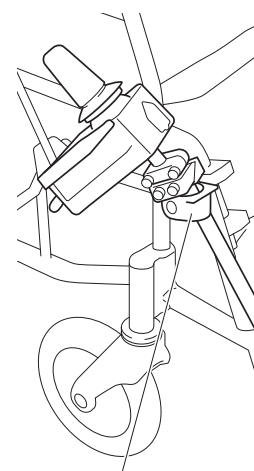

Nedre hållare

(5) För att återställa styrenheten till sitt ursprungliga läge, utför proceduren i omvänd ordning.

11.3.2. Fäste för joystick - parallellarm

Justera styrenhetens monteringsläge

- Justera det horisontella läget
Monteringsläget kan justeras i tre lägen på mitten, inner- och yttersidan.

(1) Stäng av strömbrytaren.

(2) Justera läget för styrenheten samtidigt som låsspaken på hållarna dras upp.

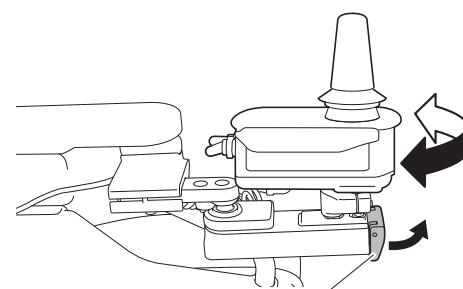

Låsspak

(3) Efter att låsspaken har släppts är styrenhetens läge fixerat i ett låst läge.

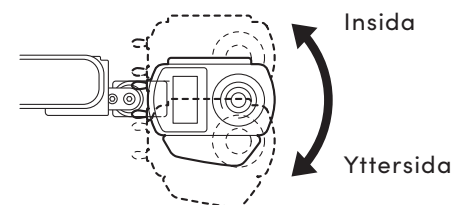

Insida

Yttersida

- Justera framåtknappen/bakåtknappen, vinkel och riktning.
Rådgör med din återförsäljare om denna justering.

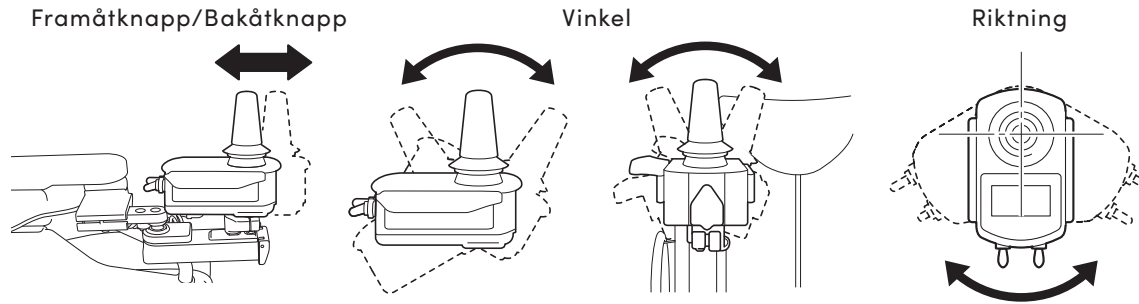

Hur man fäller in styrenheten

- (1) Stäng av strömbrytaren.

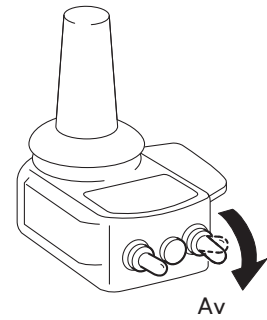

- (2) Flytta styrenheten genom att dra upp låsspaken.

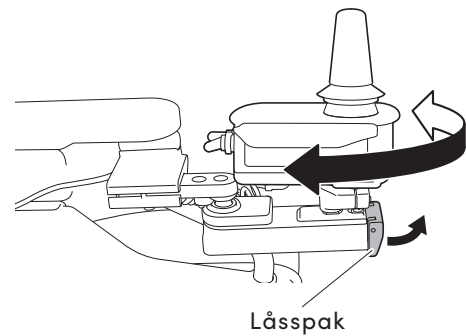

- (3) Det rörliga området är större än det fasta läget.

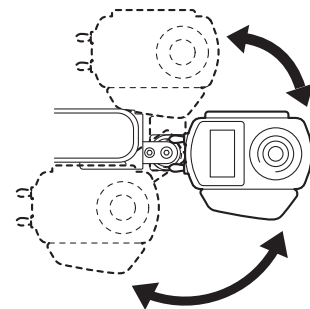

11.3.3. Fäste för joystick - swing-away

Justera styrenhetens monteringsläge

- Justera position, vinkel och riktning
Rådgör med din återförsäljare om denna justering.

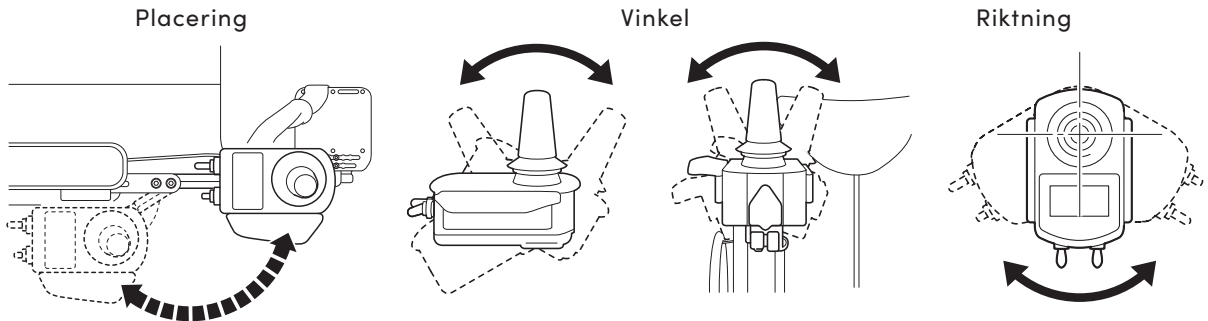

Hur man fäller in styrenheten

- (1) Stäng av strömbrytaren.

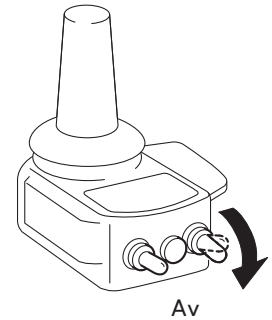

- (2) Vrid styrenheten samtidigt som låsspaken på hållaren skjuts framåt.

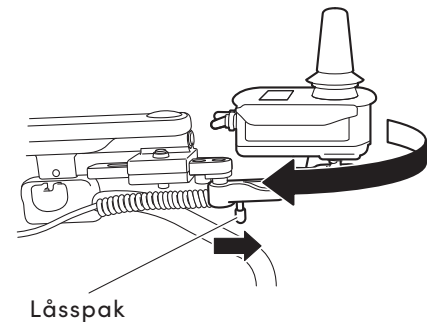

- (3) För att återställa styrenheten till sitt ursprungliga läge, utför proceduren i omvänd ordning. Se till att styrenheten är låst i sitt läge.

11.4. Vårdarstyrning (tillval)

Vårdarstyrningens monteringsvinkel kan justeras.
Rådgör med din återförsäljare om denna justering.

Trestegsjustering

Du kan justera vinkeln i pilens riktning.

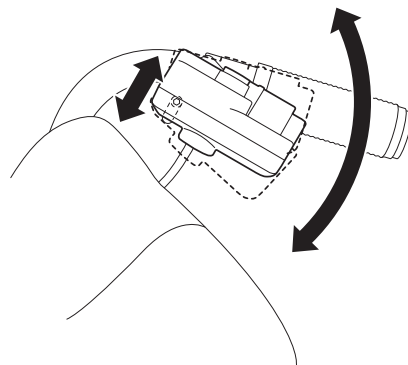

11.5. Kopplingsspakar

Monteringsvinkeln för kopplingsspakarna kan justeras.
Rådgör med din återförsäljare om denna justering.

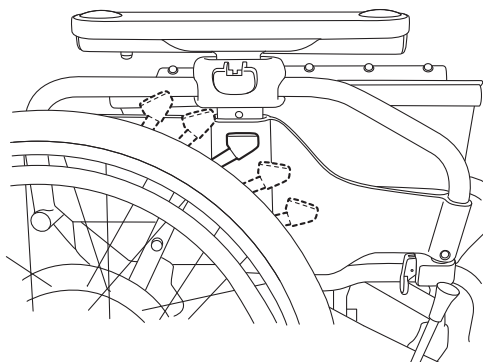

11.6. Parameterinställningar

Inställningarna för funktioner och egenskaper hos E-Drive PLUS kan ändras för att passa din användning. Dessa ändringar görs genom att ändra "parameterinställningarna". Fråga din återförsäljare om hur man justerar dessa inställningar.

Det finns två parameterinställningar: "Funktionella parametrar" och "Körparametrar".

(1) Funktionella parametrar

① Automatisk avstängningsfunktion

Det här är en funktion som stänger av strömmen efter en viss tid utan användning.
Inställning 1Strömmen stängs av om styrspaken inte har använts på 10 minuter.
(Standardinställning)

Inställning 2Strömmen stängs av om styrspaken inte har använts på 60 minuter.
Inställning 3Strömmen stängs inte av automatiskt.

② Summertton

Denna funktion är avsedd för att avge en summertton när strömmen slås på eller när ett fel inträffar, som t.ex. urkopplade kopplingar.

Inställning 1Summerljudet är aktiverat. (Standardinställning)

Inställning 2.....Summertonen låter inte när strömmen sätts på, när den maximala hastigheten justeras, när styrenheten manövreras med kopplingspakarna i manuellt läge m.m.

Det är omöjligt att inaktivera tutan och andra varningsljud.

③ LCD-ljusstyrka

Denna funktion ställer in ljusstyrkan på styrenhetens LCD.

Inställning 1Normal ljusstyrka (standardinställning)

Inställning 2.....Något mörkare inställning

Inställning 3.....Mörk inställning

④ Val av timing för elektromagnetiska bromsar

Denna funktion justerar tiden tills den elektromagnetiska bromsen aktiveras efter att rullstolen har stannat.

Inställning 1Den elektromagnetiska bromsen aktiveras 10 sekunder efter att rullstolen stannat. (Standardinställning)

Inställning 2.....Den elektromagnetiska bromsen aktiveras omedelbart efter att rullstolen stannat.

(2) Körparametrar

Du kan justera inställningar för hastighet, acceleration och styrspakens känslighet.

① Förinställt läge

Välj mellan tre förinställda lägen:

Inställning 1Mjukt läge

Inställning 2.....Normalläge (standardinställning)

Inställning 3.....Sportläge

② Individuellt läge

Du kan göra finjusteringar av inställningarna, såsom hastighet, acceleration, styrspakens känslighet och omkoppling av styrspakens riktning.



VARNING

- Vid bedömning av behovet av att ändra parameterinställningar och välja de faktiska ändringarna så behöver du söka vägledning av experter, såsom sjukgymnaster och arbetsterapeuter, och få ändringarna gjorda hos återförsäljaren.

11.7. Inställningar i Smart Tune

Inställningarna för funktioner och egenskaper hos E-Drive PLUS kan ändras för att passa din användning. Dessa ändringar utförs genom att ändra "parameterinställningar" med hjälp av en dator och Smart Tune-programvaran. Fråga din återförsäljare om hur man justerar dessa inställningar.

Det finns två parameterinställningar: "Funktionella parametrar" och "Körparametrar".

(1) Funktionella parametrar

① Automatisk avstängningsfunktion

Det här är en funktion som stänger av strömmen efter en viss tid utan användning.
Inställning 1.....Strömmen stängs av om styrspaken inte har använts på 10 minuter.
(Standardinställning)

Inställning 2.....Strömmen stängs av om styrspaken inte har använts på 60 minuter.
Inställning 3.....Strömmen stängs inte av automatiskt.

② Summertonen

Denna funktion är avsedd för att avge en summerton när strömmen slås på eller när ett fel inträffar, som t.ex. urkopplade kopplingar.

Inställning 1.....Summertonen är aktiverad (standardinställning)

Inställning 2.....Summertonen låter inte när strömmen sätts på, när den maximala hastigheten justeras, när styrenheten manövreras med kopplingssparkarna i manuellt läge m.m.

Det är omöjligt att inaktivera tutan och andra varningsljud.

③ LCD-ljusstyrka

Denna funktion ställer in ljusstyrkan på styrenhetens LCD.

Inställning 1.....Normal ljusstyrka (standardinställning)

Inställning 2.....Något mörkare inställning

Inställning 3.....Mörk inställning

④ Val av timing för elektromagnetiska bromsar

Denna funktion justerar tiden tills den elektromagnetiska bromsen aktiveras efter att rullstolen har stannat.

Inställning 1.....Den elektromagnetiska bromsen aktiveras 10 sekunder efter att rullstolen stannat. (Standardinställning)

Inställning 2.....Den elektromagnetiska bromsen aktiveras omedelbart efter att rullstolen stannat.

(2) Körparametrar

Du kan justera inställningar för hastighet, acceleration och styrspakens känslighet.

① Förinställt läge

Välj mellan tre förinställda lägen:

Inställning 1Mjukt läge

Inställning 2.....Normalläge (standardinställning)

Inställning 3.....Sportläge

② Individuellt läge

Du kan finjustera inställningar såsom hastighet, acceleration och motorns vridmoment.



VARNING

- **Vid bedömning av behovet av att ändra parameterinställningar och välja de faktiska ändringarna så behöver du söka vägledning av experter, såsom sjukgymnaster och arbetsterapeuter, och få ändringarna gjorda hos återförsäljaren.**

12. Underhåll, daglig kontroll, periodvis inspektion

Det rekommenderas att E-Drive PLUS inspekteras regelbundet hos återförsäljaren. För att säkerställa långsiktig hållbarhet rekommenderar vi att du utför regelbundna inspektioner var 12:e månad efter första användning.

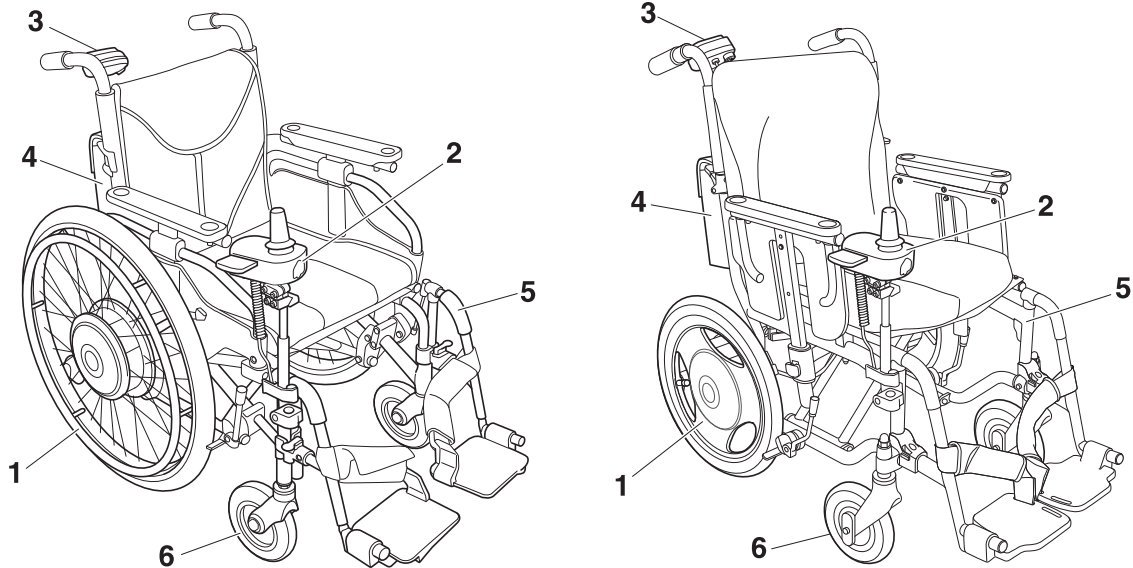

Formulär för stickprovskontroll

Inspekterat föremål		Inspektionsdatum	Inspektionsområde	Kontrollrad	Korrigerande åtgärd
1	Enhet		Oljud, fastnat föremål		
			Däcktryck (se Kap. 13 "Mått och specifikationer"), slitage, sprickor, lös ventil, skyddslock		
			Handfälgens löshet, skada, farlig skada, flisor, vassa spetsar m.m.		
			Lösa ekrar, brott		
			Vridmomentsåtdragning		
			Montering av dammskydd		
			Tippskyddets löshet, deformation, skador		
			Smutsiga kontakter på batterifäste		
			Kopplingsfunktion, skada på kopplingskabel		
2	Styrenhet		Skada, deformation, lösa delar, farlig skada, flisor, vassa spetsar m.m.		
			Strömbrytare, hastighetsväljare		
			Skador på skyddslocket		
			Manövrering av styrspaken, rör på styrspaken och se till att den fungerar korrekt.		
			Kabeldragning, skada		
3	Vårdarstyrning (tillval)		Skada, löshet, farlig skada, flisor, vassa spetsar m.m.		
			Strömbrytare, hastighetsjusteringsratt		
			Skador på skyddslocket		
			Bromsspakens spel, effektivitet, tjutande		
			Bromskabel, tråddragning, skada		
	Använd styrenheten på riktigt och se till att den fungerar korrekt.				

Inspekterat föremål		Inspektionsdatum	Inspektionsområde	Kontrollrad	Korrigerande åtgärd
4	Batteriväska		Slitage eller skador		
			Slitna, skada eller främmande material på remmar, band eller kabelfästen på väskan		
			Svaghet eller slakhet i de övre remmarna och det nedre bandet		
			Kläms om rullstolen viks ihop		
			Fångas eller berörs av rörliga delar		
5	Ram (exempel) eller (referens)		Deformering, skador, lösa bultar, farliga skador, flisor, vassa spetsar m.m.		
			Vikfunktion		
			Knarrande ljud		
			Löst fotstöd		
			Parkeringsbromsens effektivitet, slitage		
6	Länkhjul (exempel) eller (referens)		Luftryck (för pneumatiska däck)		
			Slitage, sprickor		
			Löshet, vinglighet, oljud		
			Vridet ventilskaft, skyddslock (för pneumatiska däck)		



VARNING

- Vid fortsatt användning av rullstolen trots problem i rullstolsramen eller hjulen så kan rullstolen skadas vid körning, vilket kan leda till att den välter eller att du faller.

10

12.1. Underhåll

[Rengöring]

Om E-Drive PLUS blir smutsig p.g.a. normal användning, använd en hårt urvriden trasa för att torka av eventuell smuts. Om det är mycket smuts, använd en handduk och ett neutralt rengöringsmedel för att ta bort smutsen. Efter att du har tagit bort smutsen, se till att torka av allt kvarvarande rengöringsmedel.

OBS

- Tvätta inte genom att spola av med vatten eller högtryckstvätt. Tvätta inte heller med ånga. De elektroniska enheterna kan skadas, vilket kan leda till funktionsfel.
- Rengör inte med lösningsmedel, såsom bensin eller thinner. Detta kan skada färgen och plastdelarna.

[Desinfektionsmedel]

När du desinficerar E-Drive PLUS, använd ett lämpligt alkoholbaserat desinfektionsmedel. Vid användning, följ desinfektionsmedelstillverkarens instruktioner kring exponeringstid, koncentration etc. Blötlägg sedan en handduk med desinfektionsmedel och torka av produkten med handduken. Efter desinfektion, blötlägg handduken i rent vatten, vrid ut den ordentligt och torka av eventuellt kvarvarande alkohol med handduken.

OBS

- Om du ser något onormalt såsom missfärgning, avbryt desifceringen.
- Hetta inte upp, trycksätt, skapa undertryck, påför elektricitet, bestråla med elektromagnetiska vågor, sänk ned i vätska eller påför flytande vätska eller spray. De elektroniska enheterna kan skadas, vilket kan leda till funktionsfel.



VARNING

- Lås igenom bruksanvisningen för desinficeringsmedlet noggrant innan det används.

[Enkla reparationer]

Gummiskydden "a" i mitten på hjulen kan enkelt installeras utan verktyg. Om gummiskydden är skadade eller går förlorade, kontakta återförsäljaren för utbyte. Om du fortsätter att använda E - Drive PLUS när dessa delar är skadade eller inte installerade så kan damm eller vatten tränga in i enheten och orsaka funktionsfel.

När nya delar installeras, se till att de är ordentligt installerade och fungerar korrekt innan du använder rullstolen.

För att köpa ett nytt batteri, kontakta återförsäljaren.

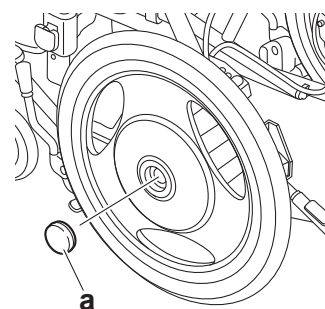

[Normala reparationer]

Om delar skadas eller tappas bort, kontakta återförsäljaren omedelbart. Låt återförsäljaren ersätta delarna eller reparera rullstolen.

För normalt underhåll, reparationer eller service, kontakta din återförsäljare. Användaren ska inte reparera eller utföra service på rullstolen, inte heller ta bort, packa eller skicka delarna för att begära nya. Om rullstolen inte repareras eller monteras komplett så kan användaren och personer i dennes omgivning skadas.

För att genomföra reparationer och service använder återförsäljaren servicehandboken, reservdelskatalogen och annan dokumentation. Dessa artiklar säljs inte till allmänheten.

När du efterfrågar reparation, skicka inte rullstolen direkt. Kontakta först din återförsäljare.

[Livslängd & reservdelar]

Den beräknade livslängden är 6 år. Men livslängden beror på användningsförhållanden, miljön och användningsfrekvensen. Livslängden avser den period under vilken produktens prestanda ska underhållas genom underhåll och inspektioner hos återförsäljaren. Delar som krävs för reparation kommer att finnas tillgängliga i 8 år efter att produkten har slutat tillverkas.

12.2. Daglig kontroll

Genomför följande kontroller varje dag innan du använder rullstolen. För mer information, se Kap. 3.1. "Inspektion av rullstolen".

- | | |
|---------------------|---|
| ① Exteriör | Kontrollera komponenterna visuellt och försäkra dig om att de inte är skadade. |
| ② Tippskydd | Säkerställ att tippskyddet är i rätt läge och att det är låst. |
| ③ Bakdäck | Se till att det finns däckdjup, att det inte finns några sprickor och att det finns tillräckligt lufttryck.
Om trycket inte är tillräckligt, pumpa upp E-Drive PLUS enligt Kap. 13 "Mått och specifikationer". |
| ④ Parkeringsbromsar | Se till att parkeringsbromsarna kan hindra hjulen från att röra sig och att de sitter ordentligt på ramen. |
| ⑤ Hjul | Säkerställ att hjulen inte är deformerade och att ekrarna inte är trasiga. |
| ⑥ Länkhjul | Kontrollera att det finns däckdjup och att det inte finns några sprickor.
Kontrollera att länkhjulsgafflarna inte är skadade.
Se till att muttrarna som fäster däcken inte är lösa. |
| ⑦ Batteri | Kontrollera återstående batterikapacitet. |

Om du upptäcker något problem, låt återförsäljaren reparera rullstolen.

12.3. Återanvändning

När E-Drive PLUS ska överlämnas till en ny användare måste all teknisk dokumentation också överlämnas. Produkten måste rengöras, desinficeras och servas professionellt.

12.4. Återvinning av E-Drive PLUS

När E-Drive PLUS kommit till slutet av sin livslängd och måste kasseras, kontakta din återförsäljare för att återvinna din använda E-Drive PLUS och batterierna.

[Om europeiska WEEE direktivet 2012/19/eu]



E-Drive PLUS och dess tillbehör omfattas av det europeiska WEEE-direktivet. Följ tillämpliga regler i ditt land eller din region när du kasserar produkten eller dess tillbehör. (WEEE står för Waste Electrical and Electronic Equipment.)

13. Mått och specifikationer

Modell			Elektrisk drivenhet för rullstolar		
			E-Drive PLUS 24"		E-Drive PLUS 16"
Vikt	Totalvikt (utan vårdarstyrning)	med batteri	Nickelmetallhydrid-batteri	18 kg	17 kg
			Litiumjonbatteri	19 kg	18 kg
		utan batteri		15 kg	14 kg
	Delens vikt		Höger enhet	7.5 kg	7 kg
			Vänster enhet	6.5 kg	6 kg
			Styrenhet	1 kg	
			Vårdarstyrning	1 kg	
			Ni-MH-batteri	3 kg	
Li-ion-batteri	3.4 kg				
Däckstorlek			22"	24"	16"
Bakhjul	Däckspecifikationer		25-489 (22x1)	37-540 (24x1 3/8) 25-540 (24x1)	47-305 (16x1/6/8)
	Rekommenderat lufttryck		5-10 Bar	4,5 Bar 6-10 Bar	Massiv innerslang
Drivmotor			AC servomotor 24V 120W x 2 (30 minuters nominell effekt)		
Drivsystem			Bakhjulsdirektdrift		
Bromssystem			Motorgenererad broms + elektromagnetisk broms		
Styrssystem			Styrning med styrspak		
Kontrollsystem			Mikroprocessorstyrning		
Minsta svängradie			Varierar beroende på rullstolen som enheten har installerats på. Att vända på fläcken är möjligt. *1. *1		
Maximal säker sluttningvinkel			6 grader		
Maximal höjd på trottoarkanter som kan köras över			25 mm		
Maximal bredd på diken som rullstolen kan köra över			Varierar beroende på vilken rullstol enheten är installerad på och läänkjulens storlek.		
Driftförhållanden	Miljö		Inomhus och utomhus		
	Temperatur		-25°C till 50°C *4		
	Fuktighet		Ingen kondens		
Vattentät enligt IEC-standard			IPX4 (tål vattenstänk)		
Brukarvikt			150 kg *2 *5		100 kg *2
Körsträckka	Kontinuerlig sträcka (i enlighet med Yamahas specifikationer)	med Ni-MH-batteri (JWB2)	16 km *3		15 km *3
		med Li-ion-batteri (ESB1)	27 km *3		22 km *3
Hastighet	Styrenhet (femstegsjustering)	Framåt	1,7-6,0 km/h		1,7-5,7 km/h
		Bakåt	1,0-3,0 km/h		0,9-2,8 km/h
	Vårdarstyrning	Framåt	1,4-5,0 km/h		
		Bakåt	0,5-2,0 km/h		

*1 Den minimala svängradie är det utrymme som krävs för att vända på fläcken och avgörs beroende på rullstolsramen.

Minsta svängradie

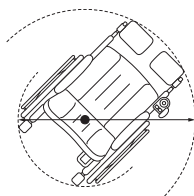

*2 När rullstolen är helt monterad så får inte den totala vikten av passageraren och bagaget överskrida kapaciteten på rullstolens ram.

Om rullstolen kontinuerligt körs med en last som överstiger detta värde så kan produkten få funktionsfel, skadas eller få en förkortad livslängd.

*3 Körsträckan beror på väglagets förhållanden (körning över trottoarkanter, sluttningar o.s.v.) och kan bli kortare än detta värde.

*4 Detta är gällande temperaturintervall. Se kapitel "8.3" och "9.3" för rekommenderade temperaturer.

*5 Max brukarvikt gäller för E-Drive med Heavy Duty fälgar.

Batteri och laddare		Nickelmetallhydrid	Litiumjon
Batteri	Modell	JWB2	ESB1
	Typ	Laddningsbart torr batteri med inbyggd mikroprocessor	
	Nominell utspänning	24 V	25.2 V
	Märkeffekt (5 timmar)	6,7 Ah (160,8 Wh)	10,08 Ah (254 Wh)
Batteriladdare (Kombinerad laddare för Ni-MH och Li-ion)	Modell	ESC3	
	Laddningsmetod	Automatisk laddning styrd av mikroprocessorn	
	Märkeffekt vid laddning	100 V–240 V, 50/60 Hz, 1,1A–0,5 A	
	Märkeffekt vid laddning	29 V · 2,6 A	29,2 V · 3 A
	Uppladdningsbart batteri	JWB2	ESB1
	Laddningstid	Tid för normal laddning	Ca 3 tim
Tid för re-fresh-laddning		3–19 tim	–

14. Felsökning

Om du har punkterade däck, kontakta din återförsäljare. Däckstrukturen på E-Drive PLUS är densamma som på cykeldäck. De flesta cykelbutiker kan reparera det punkterade däck.

14.1. Innan du begär reparation

Kontrollera följande felsökningstabeller.



Vid användning av rullstolen

Problem	LCD-indikering	Summertonen	Kontrollpunkt	Vad du ska göra
Rullstolen börjar inte att röra på sig, eller slutar köra.		Piper (fyra gånger)	Är kopplingsspakarna i manuellt läge?	Ställ om kopplingsspakarna till kraftdrivläge.
		Piper (ihållande)	Är batteriet urladdat?	Ladda batteriet. Om det inte är några problem med batteriet, kontakta din återförsäljare.
			Använder du ett litiumjonbatteri och kör rullstolen utomhus i minusgrader eller i hög temperatur under sommaren? Förvarades rullstolen dessutom på en plats där lufttemperaturen sjönk till minusgrader eller där temperaturen har blivit för hög som i en bil på sommaren?	Byt till manuellt läge.
			Sitter batteriet i på rätt sätt?	Sätt i batteriet korrekt.
			Är vårdarstyrningen påslagen när den körs av användaren?	Stäng i så fall av strömbrytarna på båda styrenheterna och sätt på strömmen för styrenheten.
			Är styrenheten påslagen när den körs av assistenten?	Stäng i så fall av strömbrytarna på båda styrenheterna och sätt på strömmen för vårdarstyrningen.
		Piper (ett pip)	Slår du på strömmen när styrspaken är lutad?	Ställ styrspaken i neutralt läge, stäng av strömmen och sätt sedan på den igen. Om problemet inte löser sig, kontakta din återförsäljare.
			Har strömmen stängts av automatiskt av funktionen för automatisk avstängning?	Slå av strömmen och slå på den igen.
		Piper (ett pip)	Har motorn överhettats på grund av felaktig körning?	Stäng av strömmen. Vänta en stund innan du fortsätter köra.
Går inte att köra			Är parkeringsbromsarna aktiverade?	Lossa bromsarna.
			Är stöldskyddsfunktionen påslagen?	Stäng av stöldskyddsfunktionen.
		Piper (ett pip)	Fungerar styrenheten och vårdarstyrningen?	Kontakta din återförsäljare.

10

Problem	LCD-indikering	Summertonen	Kontrollpunkt	Vad du ska göra
För lite ström		Piper (upprepade gånger)	Har du för tung last?	Det slutar pipa när lasten minskas.
	 	Piper (upprepade gånger)	Är lasten för tung och får motorn att överhettas? Är omgivningstemperaturen låg? Lagras batteriet på en plats där temperaturen blir varm, som t.ex. i en bil på sommaren?	Lätta på lasten så att motorn inte överhettas. Batteriets effekt minskar när batteriets temperatur är A eller lägre, eller B eller högre. Vänta tills batteriet når en lämplig temperatur. A: Ni-MH= -5 °C Li-ion= 0 °C B: Ni-MH= NA Li-ion= 45 °C
			Har batteriet försämrats?	Ersätt det med ett nytt batteri. För ett nickelmetallhydridbatteri, testa refresh-laddning.
		Piper (fyra gånger)	Är batteriets återstående kapacitet tillräcklig?	Flytta omedelbart till en säker plats, stäng av strömmen och ladda batteriet, eller byt till ett reservbatteri (säljs separat).
Summertonen ljuder kontinuerligt		Piper (upprepade gånger)	Är tipskyddet indraget?	Dra ut tipskyddet.
Kort körsträcka eller otillräcklig hastighet			Är batteriet tillräckligt laddat?	Ladda batteriet. Testa refresh-laddning.
			Är omgivningstemperaturen låg?	Batterikraften minskar när temperaturen sjunker.
			Har rullstolen en tung last eller kör i uppförsbacke?	Tung last tenderar att förkorta körsträckan.
			Är hastighetsparametern inställd på standardinställning?	Kontakta din återförsäljare.
Rullstolen går trögt i manuellt läge			Är däckens lufttryck för lågt?	Pumpa däcken.
			Är parkeringsbromsarna aktiverade?	Lossa bromsarna.
Assistentbromsarna fungerar inte			Har bromshandtaget för mycket spel?	Kontakta din återförsäljare.
Assistentbromsarna drar åt ena sidan			Är båda bromsarna jämnt justerade?	Kontakta din återförsäljare.
Bromsarna tjuiter			Är bromstrummorna skadade eller är bromsbackarna slitna?	Kontakta din återförsäljare.
			Har bromsarna använts en längre stund?	Bromsarna kan ge ifrån sig ljud beroende på hur de används, men detta är inte onormalt.
Onormalvibration eller onormalt ljud			Är området där axeln är monterad löst?	Dra åt eller kontakta din återförsäljare.
			Kommer det ljud från driv-enheten?	Kontakta din återförsäljare.
			Vinglar rullstolens ram eller de främre länkhjulen?	Kontakta din återförsäljare.

Vid laddning med ESC3 (Ni-MH nickelmetallhydridbatteri)

Problem	Laddarens LED-indikator	Batteriets LED-indikator	Kontrollpunkt	Vad du ska göra
Laddar inte	Av	Av	Är strömkabeln ansluten?	Anslut strömkabeln till en strömkälla.
	Av	Av	Kan ett annat batteri laddas?	Om det kan laddas är laddaren normal. Använd ett uppladdningsbart batteri. Om det inte kan laddas kan laddaren vara defekt. Kontakta din återförsäljare.
	Blinkar rött (fem gånger per sekund)	Av		Laddaren har varit i standbyläge länge och har slutat ladda batteriet. Vänta tills batteriets temperatur sjunker och försök ladda batteriet igen.
	Blinkar rött (fem gånger per sekund)	Av	Är ett Ni-MH-batteri och ett litiumjonbatteri anslutna samtidigt?	Om båda är anslutna samtidigt, ta ut ett av dem.
			Kan ett annat batteri laddas?	Om det kan laddas är laddaren normal. Använd ett uppladdningsbart batteri. Om det inte kan laddas kan laddaren vara defekt. Kontakta din återförsäljare.
	Blinkande röd (en gång per sekund)	Av		Dra ut stickkontakten, stoppa batteriladdningen och kontakta din återförsäljare.
Rött sken	Av		Dra ut stickkontakten, stoppa batteriladdningen och kontakta din återförsäljare.	
Långvarig laddning i standbyläge	Blinkande grön (en gång per sekund)	Indikatorlampor för återstående kapacitet lyser	Är batteriet för varmt/kallt?	Laddaren är i standby-läge. Detta är inte en indikation på ett funktionsfel. Vänta tills batteriet når en lämplig temperatur.
		Indikatorlampor för återstående kapacitet lyser	Är omgivningstemperaturen lämplig?	Ladda batteriet i en miljö med lämplig temperatur.
Slutar ladda halvvägs	Av	Indikatorlampor för återstående kapacitet lyser bara upp halvvägs	Är batteriets temperatur för hög?	Efter att batteriet har svalnat, försök ladda det igen.
Tar för lång tid att ladda	Orange sken	Återstående indikatorlampor tänds och slocknar sedan efter hand	Håller du på att genomföra en refresh-laddning?	Batteriet håller på att laddas ur. En refresh-laddning tar 3-19 timmar.
Efter att laddningen är klar är inga lampor tända	Av	Indikatorlampor för återstående kapacitet lyser bara upp halvvägs	Kontrollera antalet gånger eller dagar du har använt batteriet.	Har batteriet försämrats? Efter ungefär 300 laddningar/ur-laddningarkan batteriets kapacitet försämrats till ungefär 60 % jämfört med ett nytt batteri.
Det kommer ett ljud från laddaren	Lamporna varierar beroende på förhållandena.	Indikatorlampor för återstående kapacitet lyser	Är ljudet ovanligt?	Dra ut stickkontakten, stoppa batteriladdningen och kontakta din återförsäljare.
Laddaren blir ovanligt varm	Lamporna varierar beroende på förhållandena	Indikatorlampor för återstående kapacitet lyser	Under tiden som laddaren laddar batteriet är det normalt att enhetenvärms upp något, (ungefär 40-60 °C, ca. 104-140 °F). Om laddaren blir för varm kan det bero på ett funktionsfel.	Dra ut stickkontakten, stoppa batteriladdningen och kontakta din återförsäljare.
Laddaren avger en lukt	Lamporna varierar beroende på förhållandena	Indikatorlampor för återstående kapacitet lyser	Händer detta direkt efter att du börjar använda laddaren?	Laddaren kan avge en lukt direkt efter att du börjat använda den, men lukten kommer att försvinna så småningom. Om lukten kvarstår, dra ut stickkontakten, stoppa batteriladdningen och kontakta din återförsäljare.

När du laddar med ESC3 (Li-ion 22 litiumjonbatteri)

Problem	Laddarens LED-indikator	Batteriets LED-indikator	Kontrollpunkt	Vad du ska göra
Laddar inte	Av	Av	Är strömkabeln ansluten?	Anslut strömkabeln till en strömkälla.
	Av	Av	Kan ett annat batteri laddas?	Om det kan laddas är laddaren normal. Använd ett uppladdningsbart batteri. Om det inte kan laddas så kan det vara fel på laddaren. Kontakta din återförsäljare.
	Blinkar grönt (fem gånger per sekund)	Av		Laddaren har varit i standbyläge länge och har slutat ladda batteriet. Vänta tills batteriets temperatur sjunker och försök ladda batteriet igen.
	Blinkar rött (fem gånger per sekund)	Av	Är ett Ni-MH-batteri och ett Li-ion-batteri anslutna samtidigt?	Om båda är anslutna samtidigt, ta ut ett av dem.
			Kan ett annat batteri laddas?	Om det kan laddas är laddaren normal. Använd ett uppladdningsbart batteri. Om det inte kan laddas så kan det vara fel på laddaren. Kontakta din återförsäljare.
	Blinkande röd (en gång per sekund)	Av		Dra ut stickkontakten, stoppa batteriladdningen och kontakta din återförsäljare.
Rött sken	Av		Dra ut stickkontakten, stoppa batteriladdningen och kontakta din återförsäljare.	
Långvarig laddning i standbyläge	Blinkande grön (en gång per sekund)	Indikatorlampor för återstående kapacitet lyser	Är batteriet för varmt/kallt?	Laddaren är i standbyläge. Detta är inte en indikation på ett funktionsfel. Vänta tills batteriet når en lämplig temperatur.
	Blinkande grön (en gång per sekund)	Indikatorlampor för återstående kapacitet lyser	Är omgivningstemperaturen lämplig?	Ladda batteriet i en miljö med lämplig temperatur (svårt på sommaren och varmt på vintern).
Slutar ladda halvvägs	Av	Indikatorlampor för återstående kapacitet lyser bara upp halvvägs	Är batteriets temperatur för hög?	Efter att batteriet har svalnat, försök ladda det igen.
Efter att laddningen slutförts är alla lamporna släckta	Av	Indikatorlampor för återstående kapacitet lyser bara upp halvvägs	Kontrollera antalet gånger eller dagar du har använt batteriet.	Har batteriet försämrats? Efter ungefär 300 laddningar/urladdningarna kan batteriets kapacitet försämrats till ungefär 60 % jämfört med ett nytt batteri.
Det kommer ett ljud från laddaren	Lamporna varierar beroende på förhållandena.	Indikatorlampor för återstående kapacitet lyser	Är ljudet ovanligt?	Dra ut stickkontakten, stoppa batteriladdningen och kontakta din återförsäljare.
Laddaren blir ovanligt varm	Lamporna varierar beroende på förhållandena	Indikatorlampor för återstående kapacitet lyser	Under tiden som laddaren laddar batteriet är det normalt att enhetenvärms upp något, (ungefär 40–60 °C, ca. 104–140 °F). Om laddaren blir för varm kan det bero på ett funktionsfel.	Dra ut stickkontakten, stoppa batteriladdningen och kontakta din återförsäljare.
Laddaren avger en lukt	Lamporna varierar beroende på förhållandena	Indikatorlampor för återstående kapacitet lyser	Händer detta direkt efter att du börjar använda laddaren?	Laddaren kan avge en lukt direkt efter att du börjat använda den, men lukten kommer att försvinna så småningom. Om lukten kvarstår, dra ut stickkontakten, stoppa batteriladdningen och kontakta din återförsäljare.

10

14.2. Begära reparation eller inspektion

När du behöver inspektion, reparation eller service, kontakta din återförsäljare där du köpte E-Drive PLUS. När du kontaktar återförsäljaren kan din produkts serienummer behövas. Se nedan för att hitta ditt serienummer och ge det till återförsäljaren.

Försäljning återförsäljare:

14.3. Serienumrets placering

Serienumret finns på undersidan av batterisätet eller på baksidan av hjulet.

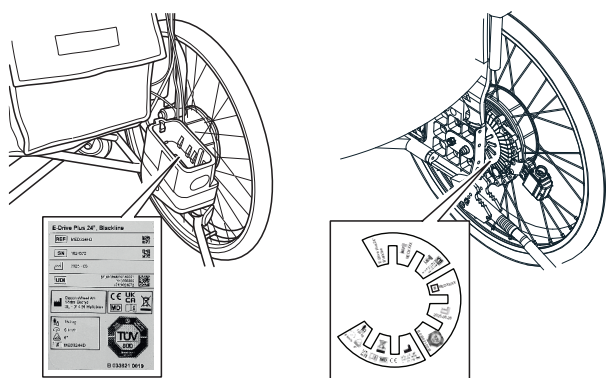

14.4. Garanti

Garantitiden för E-Drive PLUS är 2 år från inköpsdatum.

Om det under denna garantitid finns en material- och tillverkningsdefekt på E-Drive PLUS som du har köpt så kommer de defekta delarna att bytas ut eller repareras kostnadsfritt. Garantin täcker drivenheten, styrenheten, assistentstyrningen och laddaren. Förbrukningsdelar, såsom batteriet, däck och slangar omfattas inte av garantin.

Denna garanti täcker inte funktionsfel p.g.a. användarens avsiktliga missbruk eller försumliga användning, såsom funktionsfel som orsakas av en användning som inte anges i bruksanvisningen. Denna garanti täcker inte funktionsfel p.g.a. ändring på enheten eller kontinuerlig användning under andra än de specificerade förhållandena, såsom att överskrida maxvikten m.m., oavsett funktionsfelets orsak.

Repor, matthet och smuts på produktens yta anses som normal användning och omfattas inte av garantin. Om garantireparationer behövs, kontakta den återförsäljare där du köpte enheten.

14.5 Produktsäkerhet och information om produktåterkallning

Decon för register över använda komponenter och tilldelade serienummer. Vid det sällsynta fallet av säkerhetsmeddelande och/eller produktåterkallelse kan Decon kontakta nationell distributör eller slutlig återförsäljare. De kan då kontakta och informera slutanvändaren om eventuella åtgärder som ska vidtas

Allvarliga incidenter som involverar E-Drive PLUS ska rapporteras till Decon och behörig myndighet i det medlemsland där användaren/patienten är bosatt.

Observera

Passagerartransport där en rullstol monterad med E-Move/E-Drive används som säte i fordon

Rekommendationen är att användaren förflyttar sig till ett fast säte i fordonet och använder trepunktsbältet

Decon Wheel AB marknadsför drivenheterna E-Move och E-Drive som kan monteras på olika typer av rullstolar.

Ett krocktest enligt ISO 7176-19 har genomförts både för E-Move och E-Drive av en oberoende part med UNWIN-fasthållningsanordning. I detta test ingår E-Move/E-Drive i kombination med en manuell rullstol. Syftet är att garantera passagerarens säkerhet om rullstolen används som ett säte i ett fordon. Mot bakgrund av det positiva resultatet i testet är transport av passagerare i en rullstol utrustad med E-Move/E-Drive tillåten under förutsättning att

- tillverkaren av rullstolen försäkrar att den specifika rullstolen är godkänd för transport av personer i fordon i enlighet med ISO 7176-19,
- kombinationen av rullstolen och E-Move/E-Drive är dokumenterad av Decon Wheel AB
- passageraren i rullstolen använder ett trepunktsbälte,
- rullstolen och passageraren spänns fast i enlighet med rullstolstillverkarens instruktioner,
- kombinationen är fastspänd med remmar enligt ISO 10542,
- strömmen från E-Move/E-Drive stängs av eller batteriet tas ut.

Avslutningsvis, observera att de lokala lagarna i landet alltid ska följas.

Hyltebruk, 2018-05-28



Benny Andersson
COO

Decon Wheel AB
Södra Ekeryd 119, SE-314 91 Hyltebruk
Tel: +46 (0)345 40880
Fax: +46 (0)345 40895
E-post: info@decon.se

